



拉丝银材质



Инструкция по эксплуатации WOLF

## Содержание

<b>2. Важные предостережения .....</b>	<b>4</b>
<b>3. Предупреждения и общая информация.....</b>	<b>5</b>
3.1 Меры предосторожности для водителей .....	5
<b>4. Месторасположения регистрационных номеров .....</b>	<b>7</b>
<b>5. Месторасположение органов управления и частей.....</b>	<b>8</b>
5.1 Устройство руля .....	8
5.2 Левая сторона .....	9
5.3 Правая сторона .....	9
<b>6. Управление.....</b>	<b>10</b>
6.1 Ключ зажигания .....	10
6.2 Панель приборов.....	10
6.3 Правый блок переключателей .....	11
6.4 Левый блок переключателей .....	12
<b>7. Использование топлива и масла.....</b>	<b>18</b>
7.1 Топливо.....	18
7.2 Масло для двигателя .....	18
<b>8. Обкатка мотоцикла .....</b>	<b>19</b>
8.1 Максимальная скорость .....	19
8.2 Меняйте обороты двигателя .....	19
8.3 Постоянная низкая скорость .....	19
8.4 Масло должно циркулировать по всему двигателю до поездки .....	20
8.5 Первое обслуживание должно быть сделано обязательно .....	20
<b>9. Проверка перед поездкой .....</b>	<b>21</b>
<b>10. Основные правила управления .....</b>	<b>22</b>
10.1 Запуск двигателя.....	22
10.2 Движение .....	23
10.3 Сигналы торможения и остановки .....	24

<b>11. Проверка и обслуживание .....</b>	<b>26</b>
11.1 График обслуживания .....	27
11.2 График смазывания .....	28
11.3 Инструменты .....	28
11.4 Батарея .....	29
11.5 Свеча.....	29
11.6 Масло для двигателя .....	30
11.7 Тормоза.....	32
11.8 Труба глушителя .....	34
11.9 Предохранитель .....	34
11.10 Замена ламп .....	35
11.11 Воздушный фильтр.....	36
11.12 Карбюратор.....	36
11.13 Регулировка сцепления .....	37
11.14 Регулировка натяжения цепи.....	38
11.15 Шина .....	39
<b>12. Способы устранения загрязнения .....</b>	<b>40</b>
12.1 Воздушный фильтр.....	40
12.2 Устранение неисправностей .....	41
<b>13. Способы хранения .....</b>	<b>45</b>
13.1 Мотоцикл.....	45
13.2 Топливо.....	45
13.3 Батарея .....	45
13.4 Шины .....	46
13.5 Меры предосторожности с батареей.....	46
<b>14. Технические характеристики.....</b>	<b>47</b>
<b>15. Электрическая схема .....</b>	<b>50</b>

## 2. Важные предостережения

### **Информация об обкатке мотоциклов**

Первые 1 000 км пробега являются важнейшим этапом на протяжении всего срока эксплуатации вашего мотоцикла. В течение этого периода, надлежащая эксплуатация вашего мотоцикла не только продлит срок службы, но и сделают его лучше. Поверхности сопрягаемых деталей будут притерты. Осторожные и аккуратные приемы эксплуатации во время обкатки гарантируют безопасную езду и нормальную работу вашего мотоцикла. Особое внимание следует обратить на мероприятия, которые предотвратят перегрев двигателя. Обратитесь к разделу «Обкатка мотоцикла» и выполняйте все его рекомендации.

Пожалуйста, тщательно изучите данное руководство и внимательно следуйте всем предостережениям и инструкциям.

### **Термины**

Предупреждение, Предостережение, Внимание используется в этом руководстве, чтобы обратить внимание на важную информацию. Тщательно читайте эти разделы.

### **▲ Предупреждение**

Инструкции относительно безопасности водителя. Несоблюдение этих инструкций может привести к травмам водителя или дорожным происшествиям.

### **▲ Предостережение**

Инструкции, касающиеся защиты мотоцикла. Пренебрежение этими инструкциями или мерами может привести к повреждениям вашего мотоцикла.

### **☑ Внимание**

Инструкции относительно обслуживания мотоцикла или объяснения другой важной информации.

## 3. Предупреждения и общая информация

### 3.1 Меры предосторожности для водителей

Езда на мотоцикле это большое удовольствие. Для обеспечения вашей безопасности, пожалуйста, соблюдайте правила движения и следуйте всем инструкциям, а также выполняйте пять нижеследующих правил:

#### 3.1.1 Использование шлема безопасности

Безопасность на мотоцикле начинается с использования шлема, который является очень важным аксессуаром для водителя. Высококачественный и сертифицированный шлем — первый защитный инструмент водителя, так как наиболее опасные несчастные случаи это травмы головы. Пожалуйста, используйте шлем оснащенный специальным защитным стеклом при езде на вашем мотоцикле.

#### 3.1.2 Знакомство с устройством мотоцикла

Ваш навык водителя и знание устройства мотоцикла являются залогом безопасной езды. Практикуйтесь в специально отведённых местах, где нет движения другого транспорта.

#### 3.1.3 Знание Вашего ограничения скорости

Скорость движения выбирается согласно состоянию дороги, вашему опыту управления мотоциклом и погоде. Знание ограничения в скорости помогает избежать несчастных случаев.

### **3.1.4 Использование удобной одежды**

Неудобная одежда может сделать поездку на мотоцикле опасной для Вас. Поездка в свободной одежде не обеспечивает вашим ногам и рукам безопасно управлять мотоциклом. Перчатки, специальная мотоциклетная одежда и шлем показывают, что Вы квалифицированный водитель. Используйте высоко качественную одежду, плотно подогнанную по вашей фигуре.

### **3.1.5 Внимание во время езды по мокрой дороге**

Нужно быть особо осторожным при езде на мотоцикле во время дождя. Имейте в виду, что тормозной путь на мокрой дороге длиннее, чем сухой дороге. Избегая мест на дороге покрытых маслом, краской, грязью, Вы предотвратите скольжение. Никогда не поворачивайте мотоцикл резко во время разгона. Будьте осторожны, проезжая через железнодорожные пути и мосты. Необходимо ехать на достаточном расстоянии от впереди идущих транспортных средств, чтобы не столкнуться при экстренном торможении.

## 4. Месторасположения регистрационных номеров

- 1 Номер рамы
- 2 Расположение VIN таблички
- 3 Номер двигателя

Номера рамы и двигателя требуются, когда мотоцикл регистрируется. Номера также нужны при заказе некоторых частей или для получения специальных услуг от нашей компании или уполномоченных дилеров. Идентификационный номер отпечатан на вертикальной трубе рамы по оси руля с правой стороны и табличке изготовителя. Номер двигателя отпечатан на левой стороне картера. На табличке изготовителя, расположенной на вертикальной трубе рулевого вала слева, указаны информация об изготовителе и основные параметры этой модели мотоцикла. Пожалуйста, записывайте серийные номера ниже для будущей ссылки.

Номер рамы \_\_\_\_\_

Номер двигателя \_\_\_\_\_

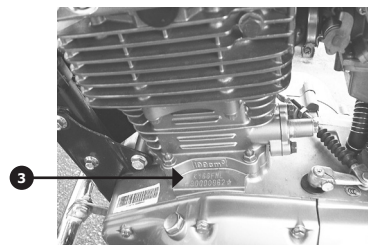

## 5. Месторасположение органов управления и частей

### 5.1 Устройство руля

- 1 Рычаг управления сцеплением
- 2 Левый рулевой переключатель
- 3 Зеркало заднего обзора
- 4 Спидометр
- 5 Ключ зажигания
- 6 Тахометр
- 7 Правый рулевой переключатель
- 8 Рычаг переднего тормоза
- 9 Дроссель
- 10 Указатель уровня топлива

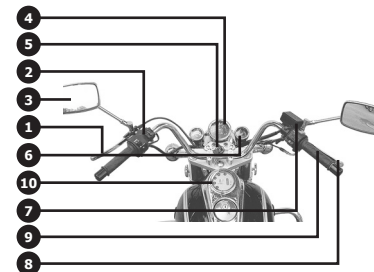



## 5.2 Левая сторона

- 1 Передняя фара
- 2 Краник подачи топлива
- 3 Сидение
- 4 Задняя спинка
- 5 Боковая опора
- 6 Воздушный фильтр
- 7 Задняя подножка
- 8 Передняя подножка
- 9 Боковой багажник (кофр)
- 10 Рычаг переключения передач

## 5.3 Правая сторона

- 1 Батарея и предохранитель
- 2 Карбюратор
- 3 Свеча зажигания
- 4 Педаль заднего тормоза
- 5 Крышка замены масла
- 6 Окно уровня масла
- 7 Глушитель
- 8 Задний амортизатор

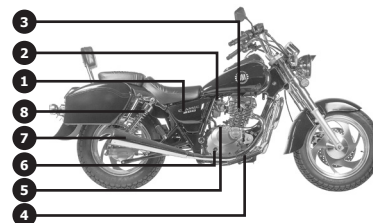
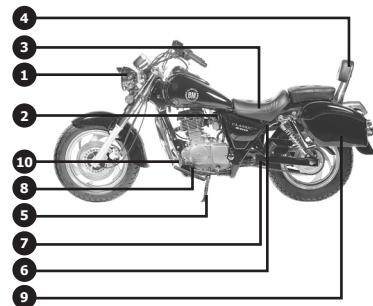

## 6. Управление

### 6.1 Ключ зажигания

Два идентичных ключа, способных заменить друг друга, прилагаются к мотоциклу.

### 6.2 Панель приборов

#### 1 Амперметр

Этот прибор показывает суммарный ток в цепи

#### 2 Спидометр

Используется для показания скорости (в км/ч).

#### 3 Замок зажигания

Замок зажигания может находиться в трех позициях:

☒ Позиция — электрическая цепь выключена.

○ Позиция — электрическая цепь включена. Нахождение в данной позиции означает, что двигатель может быть запущен. Невозможно вывести ключ зажигания в данном положении.

🔒 В данном положении руль заблокирован и вывернут влево, при этом ключ вставляется. Для блокировки вращайте по часовой стрелке руль до упора.

#### ⚠ Предупреждение

Если руль заблокирован, толкать мотоцикл или ехать на нем запрещено. Возможна потеря устойчивости и опрокидывание.

#### 4 Тахометр

Показывает обороты двигателя в об/мин

#### 5 Индикатор указателей поворотов

При включении рычага поворота направо или налево, включается индикатор жёлтого цвета.

#### 6 Индикатор работы фары

Синий индикатор будет зажжён при включении дальнего света.

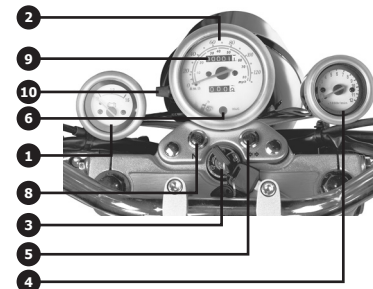

**7 Указатель уровня топлива**

Указатель уровня топлива расположен на верхней части бака. Указывает количество топлива в баке. Когда индикатор находится в точке **F** — топливный бак полный. Когда индикатор находится в точке **E** — уровень топлива низкий и требуется заправка.

**8 Индикатор состояния мотоцикла в нейтральном положении **N****

Зелёный свет будет зажжён, если рычаг переключения передач находится в нейтральном положении.

**9 Шкала показаний пробега**

Шкала показаний пробега находится на одомере. Она используется в основном на короткие расстояния и служит для расчета удельного расхода бензина.

**10 Кнопка сброса**

Поворотом этой кнопки против часовой стрелки вы можете сделать сброс показаний одометра.

**6.3 Правый блок переключателей****1 Выключатель двигателя**

Этот выключатель, расположен сверху рулевого переключателя на правой стороне руля, выглядит как кнопка. Это кнопка, помещенная в центре платы. Когда она находится в положении  $\odot$ , двигатель может быть запущен, при этом электрическая цепь замкнута.

Если выключатель установлен на  $\otimes$ , двигатель невозможно запустить, Это — аварийный выключатель и если перевести выключатель в это положение, то двигатель остановится сразу.

**2 Рычаг переднего тормоза**

Передний тормоз приводится в действие рычагом тормоза, который находится с правой стороны руля, путем медленного его прижатия к ручке управления воздушной заслонкой (дроссель). При нажатии рычага тормоза, лампа тормоза на заднем фонаре будет автоматически зажжена.

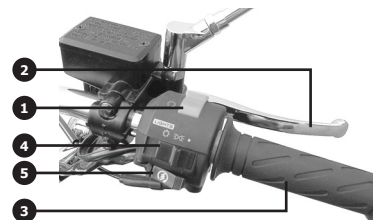

**3 Дроссель**

Дроссель используется, чтобы контролировать скорость вращения двигателя. Поверните его против часовой стрелки (к вам непосредственно), чтобы увеличить скорость, и наоборот, поворачивайте его по часовой стрелке, чтобы замедлиться.

**4 Выключатель освещения**

Позиция  все передние фары, передняя габаритная лампа и задняя фонарь будут зажжены.

В положении  горят стояночные огни. Для обозначения на стоянке вне дороги и ночью мотоцикла необходимо включать этот выключатель.

Положение  все приборы освещения выключены.

**5 Кнопка стартера**

Нажимая эту кнопку можно включить двигатель. Когда ключ зажигания находится в положении  — рычаг переключения передач должен быть установлен в НЕЙТРАЛЬНОЕ положение для безопасности.



**📌 Внимание**

Кнопка старта не должна быть удержана дольше, чем 5 секунд. Иначе чрезмерная нагрузка будет причиной того, что электропроводка и стартер нагреются. Если двигатель еще не запущен после нескольких попыток, проверьте топливную систему и электрическую систему запуска (см. ПОИСК НЕИСПРАВНОСТЕЙ)

**6.4 Левый блок переключателей****1 Рычаг сцепления**

Нажмите этот рычаг, чтобы расцепить трансмиссию во время запуска двигателя или включения передачи. Включите сцепление, отжимая на рычаг.



## 2 Выключатель дальнего и ближнего света

Когда выключатель установлен на  — верхняя позиция, будет включен дальний свет передней фары, индикатор на приборной панели будет зажат одновременно. Когда переключатель установлен в положение  — нижняя позиция, передняя фара будет переключена на ближний свет.

## 3 Выключатель дальнего света

При необходимости, короткого включения дальнего света используйте этот выключатель.

## 4 Переключатель поворота

При повороте установите переключатель в положение  (лево), загорается лампа левого указателя поворота, если установлено в положение  (право), загорается лампа правого указателя поворота. После поворота, переместите выключатель в среднее положение, индикатор поворота должен погаснуть.

## Внимание

Если Вы хотите поменять полосу или направление движения, включите указатель поворота вовремя. После того, как поворот был осуществлён, выключите указатель поворота, чтобы не вводить в заблуждение других участников движения.

## 5 Кнопка звукового сигнала

Нажмите эту кнопку, чтобы подать звуковой сигнал.

## 6 Выключатель дальнего света

При необходимости короткого включения дальнего света используйте этот выключатель.

### 6.4.1 Крышка топливного бака 1

Для того, чтобы открыть крышку, вставьте ключ зажигания 2 и поверните его по часовой стрелке. Чтобы закрыть крышку, выровняйте ключ по стрелке и подтолкните его вниз, пока не услышите щелчок. Это означает, что бак закрыт. Выньте ключ.

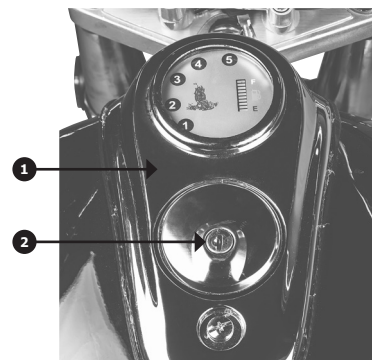
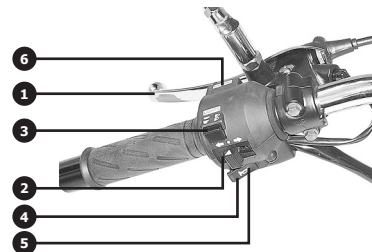

### ☑ **Внимание**

Бензобак не должен быть переполнен. Никогда не проливайте бензин на горячий двигатель. Никогда не заливаете топливо выше горловины бензобака. Уровень бензина должен быть, как показано в рисунке. Иначе расширение бензина вследствие высокой температуры приведёт к его утечке.

Двигатель необходимо заглушить во время заправки, замок зажигания должен быть в положении .

Во время заправки запрещается курение!!!

① Уровень бензина, ② Заливная горловина для бензина

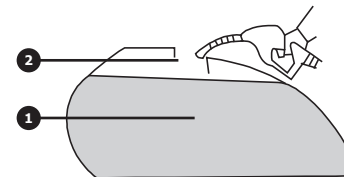

#### **6.4.2 Индикатор состояния включенной передачи**

Этот индикатор будет показывать номер включенной передачи. Всего пять положений скоростей и индикатор будет показывать соответствующий номер скорости. Когда рычага переключения передач будет в нейтральном положении, будет гореть индикатор **N**.

#### **6.4.3 Рычаг переключения передач**

Эта модель мотоцикла оборудована коробкой передач с пятью скоростями. Схема переключения рычага показано на рисунке картера. Рычаг имеет трещотку на валу. Это позволяет возвращаться в первоначальное положение после переключения скорости, что дает возможность включить следующую скорость. Нейтральная передача находится между первой и второй передачей. Из нейтрального положения нажмите на рычаг вниз и первая передача будет включена. Нажимая рычаг вверх, следующая передача будет включена. Когда вы переключаетесь с первой передачи на вторую или обратно переход через нейтральное положение делается без остановки. Если вы хотите переключить скорость в нейтральное положение, установите рычаг между первой и второй передачей.



## **Предостережение**

В нейтральном положении будет зажжён зелёный индикатор на приборной доске. Хотя индикатор зажжён, следует нажимать на рычаг управления сцеплением медленно, а также необходимо убедиться, что система передач находится в нейтральном положении.

Прежде, чем включить более низкую передачу, Вы должны замедлить скорость мотоцикла. Перед тем, как выжимать сцепление, частота вращения двигателя должна соответствовать переключаемой скорости. Это предотвратит износ трансмиссии и задней шины.

### **6.4.4 Педаль заднего тормоза ❶**

При нажатии на педаль заднего тормоза лампа тормоза в заднем фонаре будут включаться одновременно.

### **6.4.5 Стойка боковая**

Этот мотоцикл оборудован боковой ❷ стойкой.

Чтобы установить мотоцикл на боковой стойке — переместите вашу ногу в конец стойки, ступня находится внизу до того момента, когда стойка зафиксируется.

## **Предостережение**

Для остановки мотоцикла на склоне, установите его переднюю часть в сторону подъема, чтобы избежать падения.

Также для предотвращения падения необходимо включить первую передачу.

## **Внимание**

Перед стартом проверьте — находится ли стойка в нормальном положении, если наблюдается неустойчивость в положении мотоцикла на стойке.

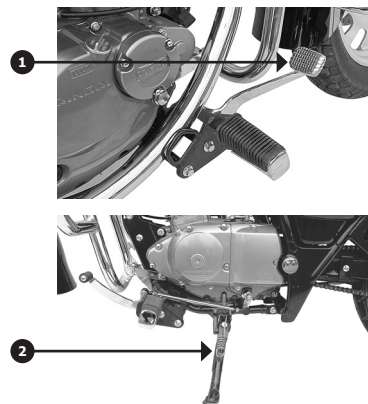

### 6.4.6 Система холодного запуска

Этот мотоцикл оборудован системой холодного запуска, которая делает запуск двигателя более легким. Установите рычаг заслонки холодного пуска (находится с левой стороны возле карбюратора) в самое низкое положение, чтобы запустить холодный двигатель. Как только двигатель запущен, поднимите рычаг заслонки наполовину, и позвольте двигателю прогреться. Когда двигатель приобретает нормальную рабочую температуру — установите рычаг заслонки в первоначальное положение. Система холодного запуска работает, когда дроссельная заслонка полностью закрыта. Если дроссель поворачивается в течение периода прогрева, топливо будет поступать в двигатель через воздушную заслонку дросселя, вместо системы воздушной заслонки холодного запуска. Когда двигатель находится в прогретом состоянии, не нужно использовать систему холодного запуска.

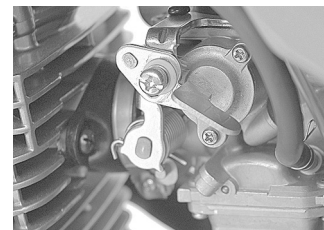

### 6.4.7 Топливный кран ❶

Мотоцикл оборудован ручным краном с тремя положениями — **ON**, **RESERVE** и **OFF**.

#### В положении **ON** ☐

При работе двигателя кран устанавливается в этом положении. Кран открывает подачу бензина в карбюратор, когда рукоятка управления дросселем повернута.

#### В положении **RESERVE** ☒

Если уровень топлива слишком низок, поверните рычаг крана в положение **RESERVE**, чтобы обеспечить подачу 2 литра бензина из резерва бака.

#### В положении **OFF** ●

Установите кран положение **OFF** после остановки двигателя.

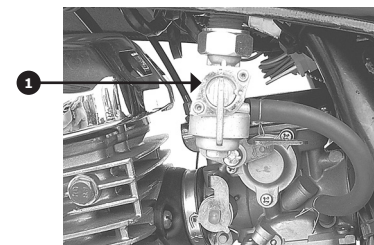



### **Предостережение**

Если на отметке **ON** или **RESERVE** возникли некоторые проблемы, т.е. карбюратор переполнен и топливо находится в двигателе. Это может причинить серьезный ущерб двигателю при запуске.

### **Примечание**

После того, как кран установлен в положение **RESERVER**, Вам необходимо долить бензин. Поверните кран в положение **ON** после заправки.

#### **6.4.8 Топливный шланг**

В случае износа топливного шланга — замените его вовремя.

#### **6.4.9 Задний амортизатор ①**

#### **6.4.10 Регулировка пружины**

Пружины задних амортизаторов могут быть отрегулированы согласно нагрузке, способу вождения и условиям дороги. Регулирование осуществляется путем перевода в одно из пяти положений опорного кольца. Установите мотоцикл на боковую стойку. На одной из стоек амортизаторов с правой или левой стороны поверните кольцо пружины в требуемое положение. Первое положение — наименее слабый натяг и пятое наиболее сильный натяг пружины, второе положение устанавливается на заводе.

### **Внимание**

Пружины амортизаторов с обеих сторон должны находиться в одинаковом положении натяга. Иначе, это может стать причиной нарушением стабильности в управлении мотоциклом.

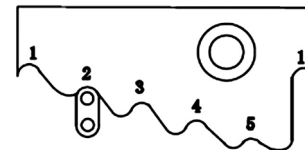

## 7. Использование топлива и масла

### 7.1 Топливо

Пожалуйста, используйте неэтилированный бензин. Если двигатель издает звук похожий на хлопок — возможно, Вы используете не тот тип топлива, замените его.

#### ✓ **Примечание**

Использование специально предназначенного бензина может продлить срок эксплуатации системы зажигания.

### 7.2 Масло для двигателя

Используйте высококачественное мотоциклетное масло для 4-х тактного двигателя, это увеличит срок эксплуатации двигателя. Рекомендованный класс масла — SD или SG в методе API (программного интерфейса приложения), чья вязкость SAE10W-40. Если это масло не доступно, используйте аналогичное согласно диаграмме.

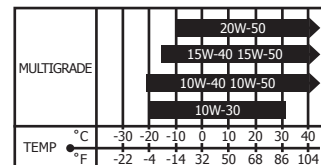

## 8. Обкатка мотоцикла

В ПРЕДИСЛОВИИ мы отметили, что правильное управление мотоциклом способно продлить срок его эксплуатации. Эта глава рассказывает о правильных методах управления мотоциклом.

### 8.1 Максимальная скорость

Максимальные ограничения скорости для нового мотоцикла в начальный срок его эксплуатации:  
Первые 800 км — не более чем 5 000 оборотов в минуту  
До 1 600 км — не более чем 7 500 оборотов в минуту  
Более чем 1 600 км — не более чем 10 000 оборотов в минуту

### 8.2 Меняйте обороты двигателя

Обороты двигателя должна часто меняться, чтобы каждый компонент двигателя приобрел нагрузку (обкатку). Когда нагрузка будет отсутствовать, компоненты двигателя будут холоднее. Чтобы оптимизировать работу двигателя, нужно дать возможность полной нагрузки каждому компоненту при поездке, но при этом двигатель не должен быть перегружен.

### 8.3 Постоянная низкая скорость

Когда двигатель работает с постоянными низкими оборотами, его компоненты будут в порядке, но не будут обкатаны хорошо в других режимах. Вы можете воздействовать на режим обкатки механизмов путем изменения оборотов, но при этом ограничения по скорости не должны быть превышены. В течение первых 1 600 км никогда поворачивайте дроссель на максимальную величину.

#### **8.4 Масло должно циркулировать по всему двигателю до поездки**

После то, как двигатель был запущен, независимо от того холодный он или прогретый, дайте двигателю поработать 3–5 мин в режиме холостого хода, чтобы масло смогло дойти до каждого компонента в двигателе.

#### **8.5 Первое обслуживание должно быть сделано обязательно**

Обслуживание после первых 1 000 км пробега имеет предельную важность для вашего мотоцикла. Во время обкатки все компоненты двигателя должны работать в нормальном режиме. Все необходимые регулировки, подтягивание и замена фильтрующих элементов должны быть сделаны вовремя.

После первых 1 000 км своевременное обслуживание может продлить срок службы вашего мотоцикла.

#### **☑ Внимание**

Обслуживание после первых 1 000 км должно осуществляться в соответствии с СПИСКОМ операций по обслуживанию, содержащемся в этого руководстве. Обратите особое внимание на ПРЕДУПРЕЖДЕНИЯ и ПРЕДОСТЕРЕЖЕНИЯ.

## 9. Проверка перед поездкой

Перед запуском двигателя и началом поездки на вашем мотоцикле каждый раз проверяйте нижеупомянутые пункты. Никогда не недооценивайте важность этих проверок.

Пункты	Проверка
Рулевое управление	1. Плавность. 2. Гибкость. 3. Никаких люфтов или заеданий.
Освещение	Проверьте работу всех световых приборов — переднюю фару, задний фонарь, индикаторы панели, указатели поворота.
Масло	Уровень масла высокий или нет.
Тормоз	1. Правильно ли отрегулирован свободный ход педали заднего тормоза, передних тормозов. 2. Никакого замедления реагирования тормозной системы.
Индикаторы	Лампы-индикаторы нейтральной передачи и уровня масла (или сигнал поворота).
Дроссель	1. Правильно ли отрегулирован свободный ход тросика дроссельной заслонки. 2. Свободное вращение ручки газа и возврат в первоначальное положение.
Шины	1. Уровень давление воздуха 2. Высота протектора шин. 3. Никаких порезов или трещин
Сигнал	Нормальная работа
Сцепление	1. Правильно ли отрегулирован свободный ход. 2. Плавность сцепления.
Топливо	Достаточно ли количества топлива для поездки.
Цепь	1. Регулировка натяжения. 2. Смазана ли цепь.

## 10. Основные правила управления

### 10.1 Запуск двигателя

Проверьте, топливный кран должен находиться в положении **ON**. Вставьте ключ зажигания в замок зажигания и поверните его по часовой стрелке в позицию  $\odot$ . Если передача находится в нейтральном режиме, нейтральный индикатор должен быть зажат.

#### **⚠ Предостережение**

При запуске двигателя, рычаг переключения передач должен быть в нейтральном режиме и сцепление включено, водитель сидит на сидении.

#### **10.1.1 Запуск двигателя в холодном состоянии:**

1. Ключ зажигания в позицию **ON**
2. Используйте систему холодного пуска.

#### **10.1.2 Электрический запуск**

Поверните рычаг холодного пуска до конца вниз. Заслонка дросселя закрыта. Нажмите на кнопку старта. Как только двигатель завелся, поверните рычаг наполовину вверх и после прогрева двигателя верните рычаг в первоначальное положение. В холодную погоду, требуется больше времени, чтобы прогреть двигатель.

#### **10.1.3 Запуск двигателя в горячем состоянии**

Ключ зажигания в позиции  $\odot$ . Поверните дроссель с 1/8 на 1/4. Нажмите кнопку электрического стартера. Когда запускаете двигатель в горячем состоянии, система холодного пуска.

#### **⚠ Предупреждение**

Никогда не запускайте двигатель в ограниченном пространстве с плохими условиями вентиляции. Угарный газ — смертелен!

### **Предостережение**

Никогда не позволяйте двигателю работать длительное время в стационарных условиях. Иначе двигатель может перегреться.

## **10.2 Движение**

Нажмите рычаг сцепления и подождите некоторое время. Включите первую передачу, нажатием рычага вниз. Крутите рукоятку привода дроссельной заслонки против часовой стрелки, отпускайте рычаг сцепления медленно и постепенно. Когда сцепление будет работать — мотоцикл поедет.

В момент переключится на более высокую передачу, сбросьте газ, нажмите рычаг сцепления. Переведите рычаг переключения передач в положение более высокой передачи (одно положение вверх) и плавно отпустите ручку сцепления. Поверните плавно рукоятку привода дроссельной заслонки. Мотоцикл поедет быстрее. Повторите эту процедуру для уверенного переключения.

### **10.2.1 Рекомендации по переключению передач**

Переключение передач способствует оптимизации движения в пределах стандартного диапазона скоростей. Передаточные отношение трансмиссии находится в соотношении с характеристиками двигателя. Водитель должен выбрать самый подходящий режим при общем состоянии. Не допускайте пробуксовывания сцепления ради оптимального управления скоростью.

Выбирайте более низкую передачу для работы двигателя с оптимальными оборотами.

### **Предостережение**

Обороты двигателя не должны быть выше, чем в красном секторе тахометра.

### 10.2.2 Поездка по наклонной поверхности

Когда мотоцикл едет вверх на крутом склоне, при этом обороты снижаются, и мощность двигателя снижается. Переключите передачу на более низкую так, чтобы двигатель возобновил нормальную работу. Переключение должно быть выполнено быстро, иначе мотоцикл потеряет скорость.

Когда мотоцикл едет вниз по склону, включите низкую передачу так, чтобы мотоцикл мог тормозить легко.

Имейте в виду, что скорость не должна быть слишком высока при спуске.

#### **▲ Предупреждение**

Если Вы сели на подобный мотоцикл впервые, практикуйтесь как можно чаще в местности без напряжённого движения, пока Вы не освоите навыки езды на этом мотоцикле.

Перед началом движения мотоцикла боковая подножка должна быть переведена в нормальное верхнее положение.

Чрезвычайно опасно управлять мотоциклом одной рукой. Всегда необходимо держать руль двумя руками.

Никогда не увеличивайте скорость во время поворота. Прежде, чем Вы начинаете поворачивать, снизьте скорость.

Ставьте ваши ноги на подножки. Поскольку трение шины становится низким на влажной и гладкой поверхности, способность тормозить и поворачивать уменьшается. Снизьте скорость вашего мотоцикла в таком случае.

### 10.3 Сигналы торможения и остановки

Поверните ручку дросселя по часовой стрелке, чтобы закрыть заслонку полностью. Применяйте оба тормоза (передний и задний) равномерно. Уменьшите скорость, поворачивая дроссель.

Перед остановкой мотоцикла, нажмите рычаг сцепления и поставьте



рычаг переключения скоростей на нейтральное положение, чтобы остановиться. Обратите внимание на индикатор нейтрального положения, чтобы подтвердить нахождение механизма скоростей в нейтральном положении.

#### **▲ Предупреждение**

Если скорость высока, тормозной путь будет более длинным. Правильно рассчитайте расстояние до транспортных средств, находящихся впереди. Расстояние должно быть, по крайней мере, достаточным для того, чтобы мотоцикл смог затормозить.

Менее опытный водитель использует только задний тормоз. Это ускоряет износ заднего тормоза, способствует увеличению тормозного пути.

Используя исключительно передний или задний тормоз, можно потерять контроль за управлением, что само по себе опасно. Будьте осторожны при поездке по мокрой или скользкой дороге. В таких случаях не тормозите резко. Резкое торможение на скользкой или мокрой дороге опасно особенно.

Если мотоцикл поддерживается боковой подножкой на склоне, первая передача должна быть включена, при этом скольжение невозможно. Поверните ключ зажигания в положение , чтобы остановить двигатель.

Удалите ключ из замка зажигания.

Заприте замок руля для безопасности.

## 11. Проверка и обслуживание

Следующая таблица предоставляет график проверки и обслуживания транспортного средства согласно интервалам, основанным на показаниях одометра или срока использования. В конце каждого интервала требуется проверка. Должны быть выполнены осмотр, смазывание и другое обслуживание. Если ваш мотоцикл использовался в неблагоприятных условиях, к примеру, непрерывная езда на большие расстояния в местности с повышенной влажностью или повышенного содержания пыли, необходимое обслуживание должно быть осуществлено каждый раз после эксплуатации в подобных условиях, чтобы гарантировать надежность мотоцикла. Наши уполномоченные дилеры могут обеспечить выполнение всех рекомендаций по обслуживанию. Рулевое управление, амортизаторы и колеса требуют специального и аккуратного обслуживания, так как они ключевые компоненты мотоцикла. Для вашей безопасности сообщаем Вам, что эти детали должны обслуживаться квалифицированными механиками.

### **▲ Предупреждение**

Обслуживание после периода обкатки должно быть осуществлено, когда показания одометра приблизятся к отметке 1 000 км. Своевременное обслуживание гарантирует вашу безопасность и надежность эксплуатации. Выполняйте регулярное обслуживание согласно инструкциям этого руководства.

### **⚠ Предостережение**

Может понадобиться заменить одну или более запчастей в течение обслуживания. Рекомендуем использовать оригинальные запчасти или их эквиваленты. Независимо от того, насколько Вы разбираетесь в технике — поручите обслуживание (в таблице с пометкой \*) дилерам или квалифицированным техникам. Остальные пункты инструкции могут быть осуществлены непосредственно вами с помощью данного Руководства.

## 11.1 График обслуживания

Интервалы: на показаниях одометра	Км	1000	5000	10000
Количество месяцев	Месяцы	5	20	40
* Батарея (специальная плотность электролита)		I	I	I
Карбюратор		I	I	I
Свеча			C	R
Топливный фильтр		C	-	C
Сцепление		I	I	I
* Воздушный фильтр		C	C	C
* Топливный шланг		I	I	I
		Менять раз в четыре года		
* Болты и гайки рамы		I	I	I
Цепь газораспределения		I	I	I
Масло коробки передач и двигателя		R	R	R
* Тормозная система		I	I	I
* Передняя вилка		-	I	I
Шины		I	I	I
Цепь привода		Чистить и смазывать каждую 1000 км		
* Система управления		I	I	I
Задние амортизаторы		-	I	I
* Гайки цилиндра и болты выхлопной трубы		T	T	T

I — инспекция и контроль, T — обтянуть, C — очистить, R — заменить

## 11.2 График смазывания

Пункт/Интервал	Первые 6000км или 6 месяцев	Каждые 12000 км или 12 месяцев
Трос дросселя	Машинное масло	-----
Трос сцепления	Машинное масло	-----
Цепь привода	Смазывать каждую 1000 км	
* Рычаг тормозного барабана	-----	Смазка
Ручка газа на руле	-----	Смазка
Трос тормоза	Машинное масло	-----
Привод спидометра и подшипник колеса	-----	Смазка
Педаль тормоза	Смазка	-----
* Рулевое управления	Смазка каждые 2 года или 20000 км	20000 км

## 11.3 Инструменты

Инструменты помещены в небольшую сумочку на левой стороне рамы, они нужны при дальнейшем обслуживании мотоцикла.

Пункт №	Наименование
1	Сумка с инструментами
2	10х12 мм открытый ключ
3	14х17 мм открытый ключ
4	Ручка для ключа
5	Свечной ключ
6	Комбинированная отвертка
7	Ручка отвёртки

## 11.4 Батарея

Уровень электролита в батарее можно отследить с помощью открытия крышки с левой стороны. Уровень электролита должен находиться между отметками **MAX** и **MIN**. Если уровень жидкости ниже предельной отметки — добавьте дистиллированную воду до верхней отметки. Вода из-под крана абсолютно непригодна для данных целей.

### ⚠ Предупреждение

Если Вы не планируете использовать батарею, не заливайте электролит в батарею.

### ⚠ Предостережение

Не рассоединяйте, не перегибайте вентиляционную трубку батареи. Следите, чтобы один конец трубы был подсоединён к батарее, а другой был открыт. Вентиляционная труба должна находиться в нормальном положении и батарея должна быть также правильно помещена. Обратите внимание на полярность подсоединённых проводов. Красный должен быть соединён с положительным полюсом, и чёрный с отрицательным. Ошибка подсоединения может привести к неисправностям в системе зарядки и в самой батарее.

### ☑ Примечание

Для первых 1000 км и в каждые 3000 км обращайтесь к дилерам, чтобы проверить электролит в батарее с измерением плотности. Условия пользования батареей должны базироваться на показаниях плотности электролита.

## 11.5 Свеча

После первых 1000 км или каждые 3000 км, очищайте от нагара с помощью металлической щетки. Зазор между электродами должен быть в пределах 0,6 и 0,8 мм. Поменяйте свечу на новую после каждые 6000 км пробега. Вовремя очищайте от нагара, обратите внимание на цвет свечи. В случае если она мокрая или чёрного цвета,

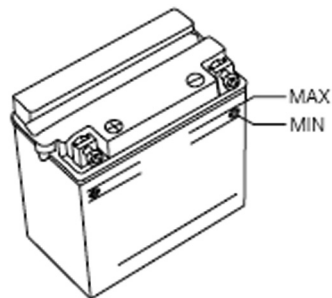

Вы должны использовать более горячую свечу. Обычно свеча светло-серого или светло-коричневого цвета. Если свеча белая или выглядит оплавленной — это значит, что свеча работала в режиме перегрева. В этом случае поменяйте свечу на более холодную.

### Стандартная свеча NGK – D8EA

зазор 0,6–0,8 мм

NGK	NIPPON DENSO	CHAMPION	Примечание
D7EA	X22ES-U	-	Используйте эту свечу, если свеча мокрая
D8EA	X24ES-U	A6YC	Стандартная свеча
D9EA	X27ES-U	-	Используйте эту свечу, если свеча перегрета

#### **Предостережение**

К данному транспортному средству подходит определённый вид свечи. Если цвет свечи отличается от стандартного, проконсультируйтесь с дилерами до того, как вы будете менять свечу. Если вы этого не сделаете, тем самым вы можете нанести вред двигателю.

## 11.6 Масло для двигателя

Срок службы двигателя зависит от качества масла. Две самых важных задачи обслуживания — ежедневная проверка уровня масла и его регулярная замена.

#### **Предосторожность**

Проверьте через смотровое стекло уровень масла. Никогда не запускайте двигатель с низким уровнем масла. Никогда не наполняйте масло до самого верхнего предела.

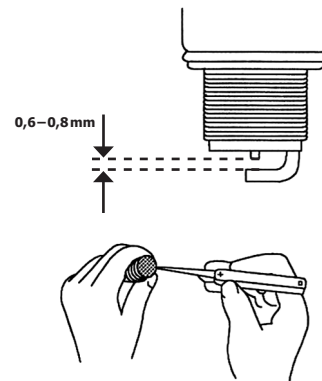

### 11.6.1 Замена масла и фильтра

Меняйте масло двигателя после первых 1000 км и каждые 5000 км последующие. Меняйте масло, когда двигатель находится в тёплом состоянии, чтобы старое масло стекло полностью, следующим образом:

1. Установить транспортное средство на его боковой стойке
2. Отвернуть крышку заливного отверстия.
3. Открутить пробку ❶ и слейте масло.
4. Выкрутите три винта на крышке фильтра ❷.
5. Снимите крышку, замените масляный фильтр (картридж) и замените его на новый.

#### ⚠ **Предосторожность**

Вставьте открытую часть элемента фильтра в двигатель.  
Удостоверьтесь, что все части правильно установлены.

6. Перед установкой крышки, удостоверьтесь, что все пружины и прокладки фильтра правильно установлены.

#### ⚠ **Предосторожность**

Прокладки должны заменяться на новые каждый раз при замене масла.

7. Установите крышку, и подтяните винты отверткой.
8. Заполните около 950 мл нового масла до верхней отметки крышки.
9. Закройте пробку.

#### 📌 **Примечание**

В случае замены масла, без масляного фильтра вам потребуется 850 мл свежего масла.

10. Запустите двигатель и дайте ему поработать в режиме холостого хода в течение нескольких секунд.

#### ⚠ **Предосторожность**

Удостоверьтесь, что нет никакой утечки вокруг крышки фильтра и сливной пробки.

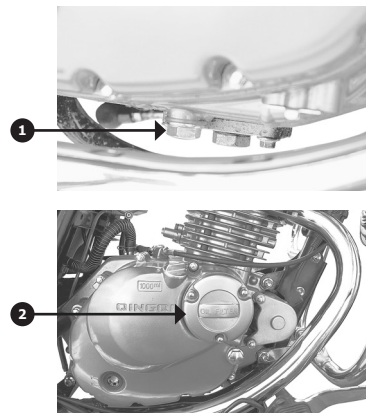

11. Остановите двигатель и подождите минуту. Проверьте уровень масла на специальном приборе (смотровое стекло). Уровень масла должен быть на отметке **F** (Полный). Если он ниже, чем отметка, добавьте масла.

**Предосторожность**

Пожалуйста, всегда используйте масло для двигателя, рекомендованное в инструкции.

### 11.7 Тормоза

Проверяйте тормоза после каждых 1000 км и каждые 3000 км после проверки.

На мотоцикле используются передний дисковый тормоз и задний барабанный тормоз. Правильное использование тормозов является оптимальным для безопасной езды. Всегда поручайте делать проверки тормозов квалифицированным механикам.

**Внимание**

Тормоза — это важная часть транспортного средства, от которой зависит ваша личная безопасность. Всегда держите тормоза в рабочем состоянии.

#### 11.7.1 Передние тормоза ②. Тормозная жидкость ①

**Предупреждение**

Тормозная жидкость не пригодна для питья и опасна при контакте с глазами и кожей.

В мотоцикле используется гидравлическая жидкость для тормозов. Никакие другие жидкости или бензин не должны быть смешаны с тормозной жидкостью. Иначе, система тормозов может быть повреждена.

Никогда не используйте тормозную жидкость, ранее использованную, потому что она может абсорбировать влажность из воздуха. Всегда

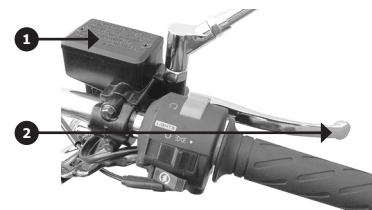



используйте тормозную жидкость SAE J1703. Никогда не проливайте тормозную жидкость на окрашенные или пластмассовые поверхности, может произойти коррозия.

Рекомендуемый тип тормозной жидкости: DOT3.

Чаще проверяйте уровень тормозной жидкости в резервуаре.

Добавляйте жидкость, если необходимо. Слишком низкий уровень жидкости может привести к износу тормозных колодок.

Замена тормозной жидкости является важным пунктом в графике обслуживания мотоцикла.

### 11.7.2 Тормозная система

Проверьте передние тормозные колодки, чтобы убедиться о запасе износа до предельной метки.

Если изношены выше метки, замените колодки.

#### **▲ Предупреждение**

Если колодки или тормозной диск нуждаются в обслуживании, желательно поручить данный вид работы вашим дистрибьюторам. Они имеют необходимые инструменты и навыки, чтобы выполнить квалифицированное обслуживание.

#### **⚠ Предосторожность**

В системе тормозов применяется высокое давление. Для вашей безопасности, замените гидравлические шланги и жидкость в интервале, предусмотренном графиком обслуживания.

Пункты, согласно которым необходима ежедневная проверка системы тормозов:

1. Проверьте отсутствие утечки передней системы тормозов.
2. Проверьте, нет ли утечки или трещины в гидравлических шлангах.
3. Проверьте работу тормоза и тормозной педали.
4. Проверьте состояние переднего тормоза.

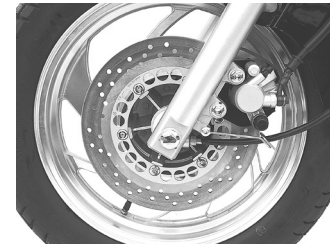

## ▲ **Предупреждение**

Не используйте мотоцикл сразу после замены тормозных накладок. Примените тормоза в течение нескольких раз, чтобы сделать тормозную систему упругой, и привести тормозную жидкость в обращение.

### 11.7.5 **Регулировка включения лампы переднего тормоза**

Выключатель ❶ лампы переднего тормоза находится под ручкой тормоза. Ослабьте винт, и поверните выключатель, до того как лампа будет зажжена.



### 11.7.6 **Задний тормоз**

Свободный ход педали ❷ должен быть в пределах 20–30 мм, который может быть отрегулирован вкручиванием или выкручиванием регулировочной гайки ❸ на тормозном тросике.

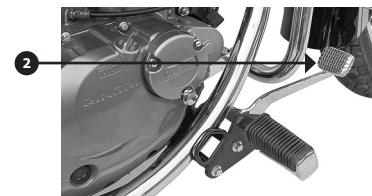

### 11.7.7 **Проверка тормозов**

1. Проверьте, отрегулирована ли система торможения должным образом.
2. Проверьте износ колодок в пределах позволенного предела.
3. Если тормоза нуждаются в ремонте, поручите это дилеру.

### 11.7.4 **Выключатель заднего тормоза**

Этот выключатель установлен на правой стороне рамы. Регулировать его необходимо до включения лампы, нажимая на педаль верх и вниз с небольшим усилием.

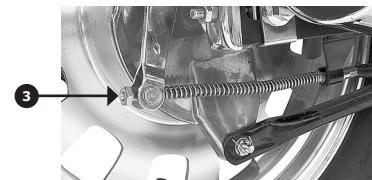

## 11.8 **Труба глушителя**

Труба глушителя мотоцикла при эксплуатации имеет высокую температуру, не касайтесь её, иначе можно получить ожог.

## 11.9 **Предохранитель**

Блок предохранителей ❹ установлен под крышкой в левой части рамы. Если есть какие-либо неполадки в электрической системе,

предохранитель должен быть проверен. Если он сожжен, поменяйте его на резервный (15 А).

### **⚠ Предостережение**

Используйте предохранитель с одинаковой токовой нагрузкой при замене на новый. Никогда не ставьте сожженный предохранитель с алюминиевой фольгой, медным проводом. Если новые предохранители сгорают вновь за короткое время, это показывает на то, что есть более серьезные проблемы в электрической цепи. Свяжитесь с дилером для проведения ремонта электрической системы.

## **11.10 Замена ламп**

При замене сожженной лампы используйте один и тот же вид ламп. В противном случае это может привести к перегрузке электрической цепи и может повредить сами лампы.

Передняя лампа	12 В	35/35 Вт
Лампы тормоза	12 В	5/21 Вт
Лампа сигнала поворота	12 В	10 Вт

### **11.10.1 Передняя фара ①**

1. Ослабить два винта, и вынуть малый экран лампы.
2. Удалить два винта снаружи лампы и выведите лампы.
3. Потяните держатель лампы против часовой стрелки.
4. Установите новую лампу и проведите сборку в обратной последовательности

### **⚠ Предосторожность**

Лампы применяются рефлекторного типа. Не касайтесь зеркала отражения в лампе, чтобы избежать сокращения её срока службы.

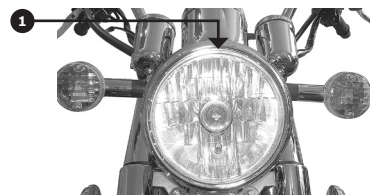
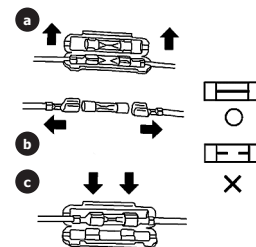

### 11.10.5 Лампы ❶ Сигнала поворотов (передний и задний)

1. Удалите стекло лампы, отпуская два винта.
2. Снимите лампу, нажимая на неё, и поворачивайте налево
3. Замените лампу на новую и проведите сборку в обратной последовательности

### 11.10.4 Лампа ❷ тормоза заднего (стоп сигнал)

1. Удалите стекло лампы, отпуская два винта.
2. Снимите лампу, нажимая на неё, и поворачивайте налево
3. Замените лампу на новую и проведите сборку в обратной последовательности

### 11.11 Воздушный фильтр

Если элемент воздушного фильтра ❸ забит пылью, то это значительно увеличивает сопротивление потребления воздуха. Из-за этого происходит увеличение потребления топлива. Проверяйте и чистите элемент воздушного фильтра каждые 3 000 км, следующим образом.

1. Снимите крышку воздушного фильтра с левой стороны шасси.
2. Выкрутите фиксирующие винты и удалите крышку воздушного фильтра.
3. Вытащите блестящий пластиковый фильтрующий элемент и наружную рамку.
4. Разделите фильтрующий элемент и наружную рамку

### 11.12 Карбюратор

Настройки карбюратора влияют в работу двигателя. Карбюратор должен быть отрегулирован наилучшим образом. Пожалуйста, не делайте никаких регулировок без надобности. Обратите внимание на то, что карбюратор имеет два вида регулирования холостого хода: регулировка длинны тросика газа и винтом холостого хода. Новый мотоцикл должен быть отрегулирован после пробега 1 000 км и каждые последующие 3 000 км.

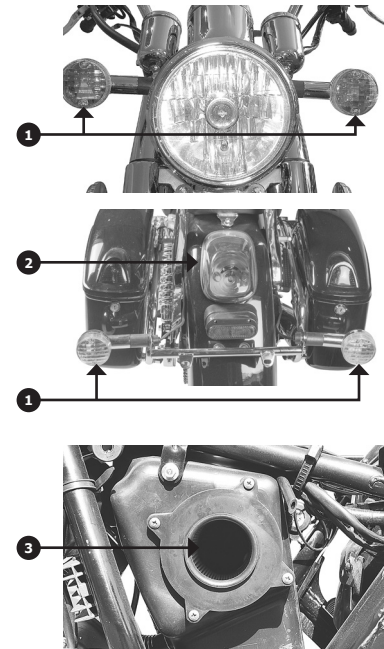

### 11.12.1 Регулировка холостого хода карбюратора ①

1. Запустите двигатель и прогрейте его.
2. После того, как двигатель нагреется, вращением винта для режима холостого хода добейтесь 1400–1500 оборотов в минуту двигателя.

#### ⚠ **Предостережение**

Регулировка холостого хода должна проводиться на полностью прогретом двигателе.

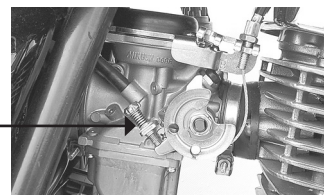

### 11.12.3 Регулировка троса газа

1. Ослабьте контрящую гайку
2. Отрегулируйте вращением регулировочной гайки так, чтобы зазор хода троса газа составлял 0,5–1,0 мм
3. Затяните контрящую гайку после регулировки.

#### ⚠ **Предостережение**

После регулировки троса холостого хода, проверьте вращение ручки, чтобы убедиться — свободен ли ход ручки дросселя. Холостой ход не должен увеличиваться. Ручка дросселя должна вращаться свободно.

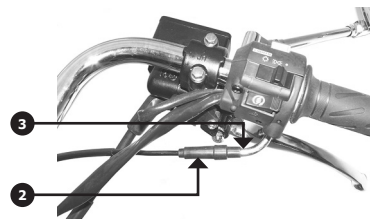

### 11.13 Регулировка сцепления

Перед тем как пользоваться сцеплением, проверьте значение зазора рычага сцепления, которое должно быть 4 мм. Если зазор не соответствует требуемому значению, проведите регулировку в следующей последовательности:

Сделайте регулировку хода рычага сцепления на коробке ⑦, ⑧. Сделайте регулировку хода рычага сцепления на руле ④, ⑤, ⑥.

1. Ослабьте контрящую гайку.
2. Поверните регулировочную гайку так, чтобы зазор кабеля был в пределах 4 мм.
3. Затяните контрящую гайку обратно.  
Во время этой процедуры проведите смазку троса сцепления машинным маслом.

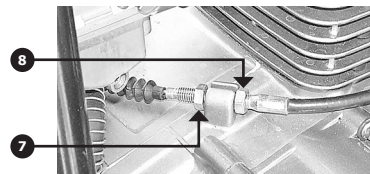
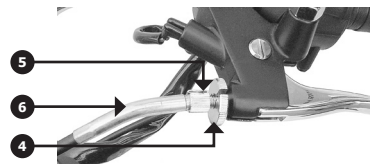

## 11.14 Регулировка натяжения цепи

① Скоба ② Контрящая гайка ③ Регулировочный винт

После каждых 1 000 км пробега, отрегулируйте натяжение цепи так, чтобы расстояние прогиба цепи между двумя звездочками цепи было в пределах 20–30 мм.

1. Установите мотоцикл на боковую стойку.
2. Удалите контрящий шплинт и ослабьте гайку заднего колеса.
3. Открутите контрящую гайку.
4. Цепь может быть отрегулирована поворотом винта по часовой стрелке или против часовой стрелки.

### ☑ **Примечание**

При замене цепи на новую необходимо проверить состояние звездочек (ведущей и ведомой). Если необходимо, замените.

### ⚠ **Предостережение**

Открытый конец соединительного звена цепи должен быть установлен в противоположном направлении от движения цепи.

Пыль и грязь в цепи увеличат износ цепи и звездочек. Поэтому, чистите цепь регулярно, используя специальную смазку или моторное масло после каждых 1 000 км.

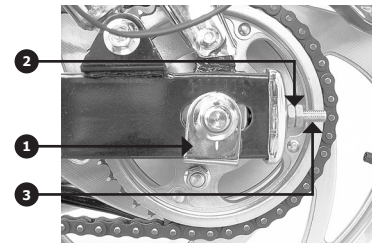
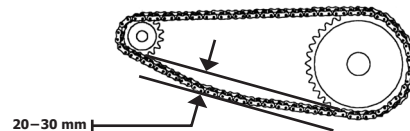

## 11.15 Шина

После первых 1 000 км и каждые последующие 3 000 км, проверяйте состояние шин и давление воздуха в них. Ради безопасности и более длительного времени службы, проверяйте давление воздуха в шинах чаще.

### 11.15.1 Давление воздуха в шинах

Если давление воздуха не достаточно, это будет не только ускорять изнашивание шины, но также затрагивать надёжность мотоцикла. Недостаточное давление воздуха делает трудными повороты. Чрезмерное давление воздуха может уменьшить область контакта между шинами и дорогой, что может привести к потере управления. Уровень давления в передних и задних шинах должен быть одним и тем же. Регулируйте уровень давления, когда шины холодные.

### 11.15.2 Уровень давления:

Передняя шина: 225 кПа

Задняя шина: 225 кПа

### 11.15.3 Размер протекторов шины

Поездка на мотоцикле с изношенными шинами делает мотоцикл неустойчивым. Когда глубина внешнего протектора уменьшилась до 1,6 мм (0.06 дюймов) или меньше, чем эта величина — необходима замена шины.

### ▲ Предупреждение

Очень важно, чтобы давление воздуха в шинах было нормальным, это гарантирует нормальную езду. Проверяйте чаще состояние и давление воздуха шин.

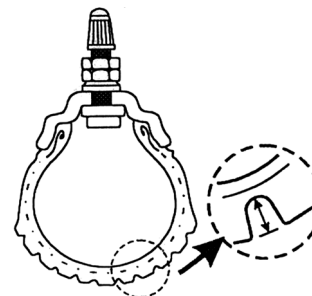

## 12. Способы устранения загрязнения

Чтобы уменьшать загрязнение выхлопными газами и шум, позаботьтесь о следующих пунктах:

### 12.1 Воздушный фильтр

1. Выкрутите винты и снимите боковые крышки.
2. Освободите винты крепления воздухопровода и отделите их от корпуса фильтра.
3. Выньте элемент фильтра.
4. Поверните его, стряхните пыль и обдуйте с помощью струи воздуха от компрессора.
5. Элемент сделан из бумаги. Никогда не чистите его с применением воды.

#### ⚠ **Предосторожность**

В течение очистки, проверьте элемент, если необходимо замените его (если он слишком грязен, сломан или поврежден).

6. Установите элемент в обратном порядке. Удостоверьтесь, что элемент установлен правильно.

#### ⚠ **Предосторожность**

В случае эксплуатации мотоцикла в пыльной окружающей среде, чистите или заменяйте элемент воздушного фильтра чаще. Никогда не управляйте транспортным средством без установленного элемента. Иначе, двигатель может быть преждевременно изношен. Всегда держите элемент в рабочем состоянии, это важно для нормальной эксплуатации.

Пожалуйста, используйте специальную смазку.

Используйте неэтилированный бензин.

Следите, чтобы двигатель не издавал никаких нехарактерных для него звуков.



## 12.2 Устранение неисправностей

Если двигатель не запускается, проверьте следующие пункты, чтобы найти причину неисправностей.

1. Проверьте, достаточно ли количество топлива в баке.
2. Поступает ли топливо в карбюратор.
3. Разъедините топливный шланг от карбюратора, поверните на отметку ON и проверьте, течёт ли бензин из шланга.
4. Если вы уверены, что топливо поступает в карбюратор, сделайте проверки системы зажигания.

### ▲ **Предупреждение**

При проверке топливной системы, не курите.

#### 12.2.5 Осмотр свечи:

1. Отсоедините наконечник от свечи и выкрутите свечу из головки цилиндра.
2. Установите ключ зажигания в положение ○, что позволит запустить двигатель. Если система зажигания работает в нормальном режиме, то искра между электродами будет синяя. Если искра отсутствует, свяжитесь с дилером, чтобы восстановить зажигание.

### ▲ **Предупреждение**

При проверке свечи поместите ее на корпус двигателя как можно дальше от открытого цилиндра, чтобы избежать воспламенения паров бензина.

#### 12.2.3 Остановился двигатель

1. Проверьте топливо в баке.
2. Проверьте зазор между электродами свечи.
3. Проверьте, правильно ли отрегулирован холостой ход.

**Обратите внимание**

Лучше проконсультироваться с дилером прежде, чем Вы делаете любую регулировку. Если гарантийный период не истёк, Вы должны доверить ремонт и обслуживание вашему дилеру. В противном случае ваши операции могут сделать гарантию недействительной.

**12.2.4 Устранение неисправностей**

Неисправности		Причины	Устранение неисправностей
Двигатель не заводится или часто глохнет	Нет топлива в карбюраторе	<ol style="list-style-type: none"> <li>1. Нет топлива в баке.</li> <li>2. Кран бака закрыт.</li> <li>3. Кран бака засорен.</li> <li>4. Игольчатый клапан поплавка перекрыл отверстие.</li> <li>5. Главный жиклер засорен.</li> </ol>	<ol style="list-style-type: none"> <li>1. Добавьте топливо.</li> <li>2. Откройте кран.</li> <li>3. Очистите бак и кран.</li> <li>4. Демонтируйте карбюратор и почистите его.</li> </ol>
В карбюраторе масло	Высокое напряжение дает нормальную искру, но свеча не работает.	<ol style="list-style-type: none"> <li>1. Сгоревшее масло на свечах.</li> <li>2. Изолятор или Электроды свечи повреждены.</li> <li>3. Электрод свечи с нагаром</li> <li>4. Зазор свечи не соответствует.</li> </ol>	<ol style="list-style-type: none"> <li>1. Демонтируйте и почистите свечу.</li> <li>2. Замените свечу.</li> <li>3. Почистите угольный налёт.</li> <li>4. Отрегулируйте зазор.</li> </ol>

Неисправности		Причины	Устранение неисправностей
	Свеча имеет нормальную искру. Но компрессия в цилиндре отсутствует.	<ol style="list-style-type: none"> <li>1. Прокладка головки цилиндра не герметична.</li> <li>2. Не закручена свеча.</li> <li>3. Кольцо поршня в неправильном положении.</li> <li>4. Поршень и кольца поршня изношены или кольцо сломано.</li> <li>5. Цилиндр изношен.</li> <li>6. Впускной патрубок протекает.</li> <li>7. Масляный сальник в коленвале поврежден.</li> </ol>	<ol style="list-style-type: none"> <li>1. Подтяните гайки или заменить прокладку.</li> <li>2. Подтяните свечу.</li> <li>3. Почистите кольцо и счистите угольный налёт.</li> <li>4. Замените поршень и кольца.</li> <li>5. Замените цилиндр.</li> <li>6. Подтяните или замените резиновое колесо.</li> <li>7. Замените сальник.</li> </ol>
Двигатель не запускается нормально	Двигатель издает нехарактерный звук.	<ol style="list-style-type: none"> <li>1. Цилиндр и поршень изношены.</li> <li>2. Игольчатый подшипник на шатуне изношен.</li> <li>3. Слишком раннее зажигание.</li> <li>4. В камере сгорания слишком много нагара.</li> <li>5. Свеча перегрета.</li> </ol>	<ol style="list-style-type: none"> <li>1. Замените цилиндр и поршень.</li> <li>2. Замените игольчатый подшипник и детали.</li> <li>3. Отрегулируйте зажигание.</li> <li>4. Счистите осадок с головки цилиндра.</li> <li>5. Замените свечу зажигания.</li> </ol>

<b>Неисправности</b>	<b>Причины</b>	<b>Устранение неисправностей</b>
Двигатель работает не стабильно	<ol style="list-style-type: none"><li>1. Вода или грязь в карбюраторе.</li><li>2. Подача топлива невозможен из-за засора.</li><li>3. Блок негерметичен.</li><li>4. Соединение карбюратора и двигателя негерметичено.</li><li>5. Смешанный газ слишком бедный или богатый.</li></ol>	<ol style="list-style-type: none"><li>1. Вымойте карбюратор.</li><li>2. Продуйте или замените топливный шланг.</li><li>3. Поменяйте сальник.</li><li>4. Подтяните винт.</li><li>5. Регулировка карбюратора.</li></ol>
Двигатель перегрелся.	<ol style="list-style-type: none"><li>1. Езда в течение долгого времени на низкой передаче.</li><li>2. Перегрузка или езда с тяжёлым грузом в течение долгого времени.</li><li>3. Смешанный газ слишком бедный или богатый.</li><li>4. Двигатель использует неподходящее машинное масло или масла недостаточно.</li><li>5. Сцепление пробуксовывает.</li><li>6. Цепь слишком натянута.</li><li>7. Тормоз не работает.</li></ol>	<ol style="list-style-type: none"><li>1. Переключите передачу и контролируйте время.</li><li>2. Контролируйте нагрузку и время эксплуатации</li><li>3. Отрегулируйте карбюратор.</li><li>4. Поменяйте на подходящий вид масла и залейте его.</li><li>5. Наладьте работу сцепления и колодок и пружин.</li><li>6. Отрегулируйте натяжение цепи.</li><li>7. Отрегулируйте тормоза.</li></ol>

## 13. Способы хранения

Если мотоцикл не используется зимой или в течение долгого времени, его необходимо разместить на специальное хранение.

### 13.1 Мотоцикл

Если Вы не ездите на вашем мотоцикле в течение долгого времени, почистите его целиком, установите на центральной стойке и разместите на твердом и плоском основании, чтобы избежать неожиданностей во время хранения. Тогда поверните руль мотоцикла налево и закройте систему управления, выньте ключ зажигания. Выберите место, подходящее к хранению мотоцикла в течение длительного периода. Когда Вы захотите использовать мотоцикл снова, проверьте его работу, чтобы удостовериться, что все части функционируют нормально.

### 13.2 Топливо

В баке не должно быть топлива во время хранения. Бензин, используемый для мотоцикла огнеопасен. Поэтому никогда не ставьте мотоцикл близко к источнику огня, не паркуйте его в месте, где огнеопасные материалы (типа угля и хлопка). Как только топливо в мотоцикле входит в контакт с открытым огнем, это может привести к пожару.

### 13.3 Батарея

Если мотоцикл не ездил в течение долгого времени, удалите батарею из мотоцикла, зарядите её и поместите в место, недоступное детям. Летом, батарею нужно заряжать раз в месяц и раз в два месяца зимой. Если батарея, приложенная к мотоциклу, не используется временно, это требует, чтобы она заряжалась раз в месяц. Батарея должна быть чистой, чтобы предотвратить коррозию. Если коррозия началась, то почистите повреждённый участок с помощью влажной чистой тряпки и смажьте.

### 13.4 Шины

Накачайте шины до нормального состояния. Внешне шины должно выглядеть чистыми, они не должны быть подвергаться солнечному свету в течение долгого времени и быть защищенными от влажности. Держите шины далеко от нагревательных приборов.

### 13.5 Меры предосторожности с батареей

Проверьте уровень электролита. Когда уровень низок, своевременно долийте дистиллированную водную до линии максимального уровня (Никогда не используйте воду из крана).

Батарея должна храниться в чистоте. Когда электролит попадает на корпус мотоцикла, это может причинить коррозию. Если коррозия появилась, промойте чистой водой немедленно и смажьте маслом после высушивания.

#### 13.5.1 Перед первой поездкой после хранения:

1. Почистите мотоцикл.
2. Открутите свечу, нажмите несколько раз на рычаг кикстартера двигателя, прокрутите двигатель несколько раз и тогда установите свечу.
3. Установите батарею.

#### ☑ **Примечание**

Удостоверьтесь, что провода в батарее подсоединены правильно на положительные и отрицательные концы.

4. Отрегулируйте давление в шинах соответствующим образом по настоящей инструкции.
5. Смажьте части мотоцикла, согласно настоящей инструкции.
6. Прежде, чем Вы поедете на вашем мотоцикле, сначала проверьте его согласно настоящей инструкции.

## 14. Технические характеристики

### Габаритные размеры

Длина x Ширина x Высота, мм.....	2235 x 840 x 1130
Расстояние между осями колес (база), мм.....	1460
Минимальный клиренс, мм .....	105
Угол наклона передней вилки .....	27°
Угол поворота (левый, правый).....	48
Минимальный диаметр поворота, мм .....	4600

### Качественные параметры

Сухая масса, кг .....	143
Снаряженная масса, кг.....	148
Максимальная нагрузка, кг.....	150
Объём бензобака, л.....	13,8
Объем заливаемого масла, л.....	1,0

### Двигатель

Тип .....	один цилиндр, четырёхтактный с воздушным охлаждением
Диаметр и ход поршня, мм.....	69*58,2
Степень сжатия.....	9.4:1
Максимальная мощность, кВт/ (об/мин) .....	13/8000
Максимальный крутящий момент, Nm(об/мин).....	15,5/7000
Мин. Расход топлива, гр/кВт*ч.....	364
Мин. кол-во оборотов на холостом ходу, об/мин .....	1500+/-10
Тип зажигания .....	CDI
Тип стартера.....	электрический

Тип смазывания .....	принудительное давление и смазка распылением
Тип масла .....	SAE 10W40, класс SG или SF
Тип бензина .....	AI92
Воздушный фильтр .....	Бумажного типа, картридж
Тип карбюратора .....	BS28
Тип газораспределения.....	SOHC

### Трансмиссия

Сцепление .....	многодисковое, в масляной ванне
Передаточное число главной передачи.....	3,158
Передаточное отношение последней ступени .....	3,462
Передачи:	
1-ая передача .....	3,000
2-ая передача .....	1,933
3-ая передача .....	1,438
4-ая передача .....	1,095
5-ая передача .....	0,913

### Колёса и тормоза

Шина переднего колеса, степень безопасности.....	110/90-16
Шина заднего колеса, степень безопасности.....	130/90-15
Давление в передних шинах, кРа .....	225
Давление в задних шинах, кРа .....	225
Передний тормоз .....	дискового типа с приводом от руки
Задний тормоз .....	барабанного типа с приводом от ноги

### Амортизаторы

Передний амортизатор.....	пружинный, погружённый в масло
Задний амортизатор.....	пружинный, погружённый в масло



### Электросистема

Свеча .....	NGK D8EA
Передняя фара .....	12В 35Вт/35 Вт
Лампа указателей поворота .....	12В 10 Вт
Лампа стоп-сигнал .....	12В 5 Вт 21 Вт
Лампа индикатора.....	12В 3 Вт
Батарея.....	12В 9 Ач
Звуковой сигнал.....	12В 1,5 А
Тормозной путь (30 км/час), м .....	≤7,0
Максимальный шум, децибел, А .....	≤83
Максимальная скорость, не менее, км/час.....	95
Максимальный угол подъём .....	20°
Расход топлива, л/100км (справочное).....	2,5
Время разгона, с .....	14

Производитель вправе вносить изменения во внешний вид, технические характеристики и комплектацию устройства без предварительного уведомления.

# 15. Электрическая схема

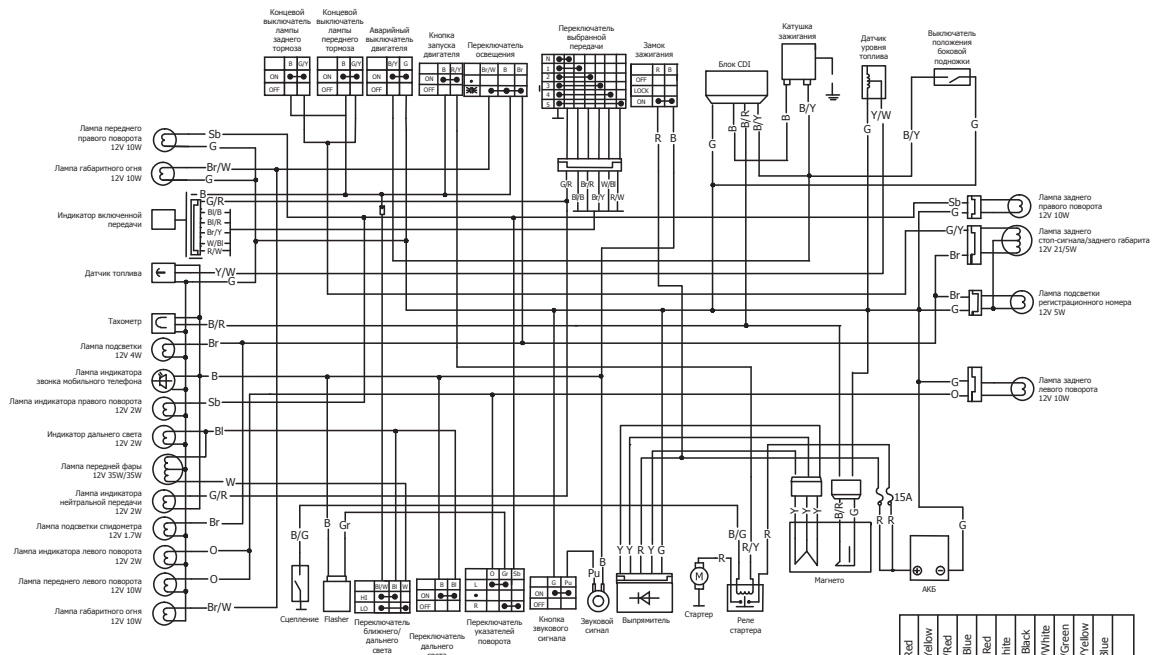

B	Black	B/R	Black/Red
Y	Yellow	B/Y	Black/Yellow
O	Orange	Y/R	Yellow/Red
Bl	Blue	W/B	White/Blue
G	Green	G/R	Green/Red
Br	Brown	R/W	Red/White
W	White	G/B	Green/Black
Gr	Grey	B/W	Brown/White
R	Red	Y/G	Yellow/Green
Sh	Sweet blue	Br/Y	Brown/Yellow
Dg	Deep green	B/Bl	Black/Blue
B/R	Blue/Red		

## ПОЛОЖЕНИЕ О ГАРАНТИИ

### 1. Общеположения

На транспортные средства устанавливается гарантийный срок эксплуатации в течение **6 (шести) месяцев** или 500 км пробега с момента продажи, исходя из того, что наступит раньше. Продавец обязуется, что во время гарантийного периода все детали, узлы и агрегаты, неисправные в результате производственного дефекта, будут бесплатно отремонтированы или заменены.

### 2. Гарантия не распространяется

Гарантийные обязательства не распространяются:

- на детали и системы двигателя, подвергающиеся износу, зависящему от качества топлива и смазочных материалов, интенсивности, условий эксплуатации и стиля вождения владельца скутера/мопеда/мотоцикла, а также на детали, узлы, лампочки, предохранители, тормозные колодки, тормозные диски, барабаны, патрубки, пластмассовые изделия, амортизаторы, аккумуляторы, шины, шланги, и т.п. - как расходные детали);
- на детали и материалы с регламентированными пробегами, оговоренными в настоящем руководстве (свечи зажигания, фильтры, масла, охлаждающая и тормозная жидкости);
- на любой ремонт транспортного средства, на котором был заменен спидометр, или на котором показания километража невозможно прочитать (если меняется спидометр, то делается запись о замене спидометра в руководстве по эксплуатации);
- на любые повреждения пластмассовых и пластиковых конструкций.
- в связи со сложными условиями эксплуатации, техническая гарантия на квадроциклы, кроссовые мотоциклы и хардэндуро не предоставляется.

Все регулировочные работы (регулировка карбюратора, установка момента зажигания, балансировка колес, регулировка рулевого управления, прокачка тормозной системы, регулировка направления световых пучков фар и т.п.) во время гарантийного периода производится платно, на общих основаниях. Условия гарантии не распространяются на последствия от воздействия внешних факторов, таких как хранение транспортного средства в несоответствующих условиях, ударов камней, промышленных выбросов, смолистых осадков деревьев, соли, града, шторма, молний, стихийных бедствий или других природных и экологических явлений. Устранение недостатков, которые возникли по перечисленным причинам, оплачиваются владельцем.

### 3. Утрата гарантийных обязательств

Гарантийные обязательства утрачивают силу до истечения гарантийного периода в следующих случаях:

- невыполнения очередного технического обслуживания транспортного средства;
- самовольной разборки или ремонта узлов и агрегатов транспортного средства;
  - внесения в конструкцию транспортного средства изменений, проведенных по инициативе Покупателя с целью улучшения потребительских свойств и установки дополнительных электропотребителей, неободренных письменно Продавцом;
- повреждения транспортного средства в результате аварии;
  - не соблюдения владельцем требований руководства по эксплуатации, в том числе по применению указанных в руководстве эксплуатационных материалов, а также же нарушения обязательств договора купли-продажи;
- использование транспортного средства на спортивных соревнованиях;

### 4. Порядок реализации гарантийных обязательств.

Для рассмотрения претензии необходимо прибыть с транспортным средством, руководством по эксплуатации и документом, подтверждающим право собственности на станцию технического обслуживания, которая уполномочена Продавцом выполнять гарантийное обслуживание купленного транспортного средства. Устранение недостатков возникших по вине завода-изготовителя, при наличии на складе Продавца необходимых запасных частей, производится в срок, не превышающий семи дней, а при отсутствии таковых - в срок, не превышающий сорока пяти дней.

Дата продажи:

С условиями гарантии ознакомлен:

Подпись продавца \_\_\_\_\_

Подпись покупателя \_\_\_\_\_