

MOTOLAND

R1



Инструкция по эксплуатации

Содержание

1. Подход к безопасности вождения	1	4. Ремонт и техническое обслуживание	15
Правила безопасного вождения	1	Техническое обслуживание (периодическая таблица).	
Безопасность поставок.	2	16
Изменение модификации.	3	Проверка и замена масла.	18
Запчасти	3	Выбор и замена свечей зажигания.	18
Погрузка	4	Сборка и очистка воздушного фильтра	19
2. Инструкция по применению	5	Настройка и проверка работы дросселей	20
Расположение деталей.	5	Регулировка сцепления.	20
Дозатор и замок зажигания	6	Регулировка оборотов холостого хода карбюратора .	
Органы ручного управления	7	20
Топливный бак.	8	Осмотр, регулировка и смазка цепи.	21
Выбор смазки.	9	Осмотр амортизатора.	22
Покрышки	9	Проверить и отрегулировать тормоза.	22
3. Руководство по эксплуатации	10	Обслуживание глушителя и замена	23
Этап обкатки	10	Обслуживание аккумулятора.	23
Проверка перед запуском	11	Смена плавкого предохранителя.	25
Запуск мотоцикла.	12	Уборка и хранение транспортного средства	26
Управление мотоциклом	13	Принципиальная электрическая схема.	28
Парковка мотоцикла	14	Спецификация.	29
Противоугонная система.	15		

1 Подход к безопасности вождения

Мотоциклы - уникальное средство передвижения, оно комфортно и удобно. Чтобы гарантировать лучшую работоспособность Вашего мотоцикла, Вы должны правильно его обслужить. Как водитель, Вы должны подтвердить свое состояние здоровья также, Вы не должны быть уставшим, чтобы лучше управлять транспортным средством. Вы не должны ездить после принятия наркотиков или алкоголя, даже небольшое количество алкоголя увеличивает возможность бедствия.

Строго соблюдать правила дорожного движения! Запрещено вождение в нетрезвом виде! Запрещено превышение скорости!

Правила безопасного вождения

Водители мотоциклов должны сдать экзамен в ГИБДД, и Вы сможете ездить на мотоцикле после получения водительских прав. Вы не можете передать мотоцикл человеку без водительских прав.

Ваши навыки вождения и технические знания, являются основой безопасного вождения. На первых порах начните ознакомление с техникой на маленьких открытых местах, до тех пор пока вы полностью не будете знакомы с мотоциклом, его техническими свойствами и методом работы.

Если вы несете ответственность за собственную безопасность и знакомы с проблемами движения, которые могут возникнуть на дороге, Ваш мотоцикл прослужит вам долго и подарит много лет удовольствия от вождения.

Внимание: Прежде, чем завести двигатель, Вы должны сначала проверить транспортное средство, чтобы удостовериться, что оно безопасно. Чтобы избежать травм, Вы должны соблюдать следующие:

1. Соблюдать правила дорожного движения.
2. Соблюдать дистанцию с другими транспортными средствами.
3. Необходимо помнить об общих принципах скоростного режима.
4. Надевайте яркую цветную одежду.
5. Используйте поворотный, звуковой и стоп сигналы правильно.
6. Будьте более осторожны, когда вы на повороте, перекрестке, в парке или вас слепит на дороге.
7. Помните, что в пасмурный или дождливый день: тормозной путь в два раза больше чем в Солнечный.
8. Будьте осторожны, на незнакомых участках дороги, заранее замедляйтесь.



9. Обычно, встречный ветер дует в туннеле, долина или большие транспортные средства обходят вас со спины, вы должны замедлиться, когда вы едете при вышеупомянутом состоянии дороги.

10. Когда вы за рулем, руки должны захватывать рулевые колонки, ноги должны быть на левой и правой подножки. Пассажир должен обхватить талию водителя; ноги должны быть на левой и правой подножки; ноги должны быть как можно ближе к водителю.

Безопасность поставок

Это может защитить безопасность водителя, если вы носите средства защиты должным образом. Хотя она не может, обеспечить комплексную защиту, но если носить подходящую одежду это может сократить количество несчастных случаев.

Внимание: Для обеспечения вашей безопасности, прежде, чем двигаться вы должны носить качественный шлем, одежду для верховой езды, долговечные обувь, перчатки и другие средства защиты. Пассажир должен также должен иметь выше сказанные средства защиты. Если вы не носите шлем - это увеличит шанс стать жертвой дорожно-транспортного происшествия.

Шлем и защита для глаз

Правильно подобранный, уютный и безопасный шлем основная часть вашей защиты. Потому что он может значительно уменьшить вероятность черепно-мозговой травмы. Красочный шлем может привлечь к вам внимание.

Не полностью закрытый шлем обеспечивает частичную защиту. Полностью закрытый корпус шлема обеспечивает эффективную защиту ваших глаз.

Другие меры защиты

Ботинки защищают ваши ноги и лодыжки. Кожаные перчатки также защищают ваши руки от различных травм. Подходящая куртка также может обеспечить хорошую защиту. Блестящий костюм который в состоянии отражать свет будет привлекать к вам внимание.

Глушитель мотоцикла - самая горячая часть. Чтобы избежать ожога, касаясь его, вы должны носить длинные ботинки или костюм (штаны), которые защищают Ваши ноги.

Свободная одежда не подходит для безопасного вождения. Она легко может зацепиться за органы управления, кикстартер, подставки для ног, а также колеса. Запомните, что хорошая амуниция это залог безопасности. Не пренебрегайте правилами движения, даже если вы носите любой вид амуниции.

Примечание: превосходный водитель мотоцикла всегда обращает много внимания на вождение.

Изменение модификации

Внимание: Пользователи должны соблюдать правила дорожного движения управления департаментам. Случайные изменения или демонтаж оригинального мотоцикла никогда не гарантирует безопасность транспорта.

Демонтаж или изменение цвета глушителя системы управления или других частей делает ваш транспорт незаконным.

Он получил высокую оценку, поэтому вы не должны демонтировать любые оригинальные детали или что-либо переделывать любым возможным способом. Поступая таким образом, вы меняете его дизайн и эксплуатационные качества. Изменения, упомянутые выше, оказывают влияние на ряд операций, стабильность и тормозную способность мотоцикла, что снижает его безопасность. Если у вас есть хорошие идеи по модификации, пишите нам, и мы будем применять их на практике после того, как их утвердим.

Запчасти

Мы настоятельно рекомендуем использовать оригинальные детали, которые проходят профессиональный дизайн и тестирование в нашей компании, потому что все запчасти нашей компании специально разработаны и прошли много испытаний на мотоцикле. Может быть, есть некоторые запчасти на рынке, которые могут быть установлены на вашем мотоцикле, но наша компания не могла проверить их один за другим, и не может непосредственно контролировать их качество. Поверхность некоторых запчастей других компаний зачастую выглядят одинаково с оригинальными запчастями, но на самом деле, эффект может быть другим. Вы будете сами нести ответственность за свои действия, при выборе, установке и использовании продуктов других компаний. Мы надеемся, что вы обратитесь к дистрибьютору, чтобы он помог вам выбрать высококачественных деталей на рынке, и сделать правильный монтаж. В соответствии с «правилами безопасного вождения», обратите внимание на следующие:

1. Детали не должны влиять на освещение, уменьшение клиренса, угла, хода подвески и направления рулевого управления.
2. Любой дополнительный вес или аксессуары доступные к встречному ветру, их инсталляционное местоположение должно быть максимально низким, близким к телу и быть около центра тяжести. Полки и аксессуары должны быть тщательно осмотрены, чтобы убедиться, что они установлены надежно, и не создают опасности.
3. Проверьте высоту установки аксессуаров и их крена, неправильная установка снизит безопасность. Они не должны влиять на неправильную работу амортизаторов, поворота и функций управления.
4. Нельзя устанавливать тяжелые вещи на рулевой колонке и передней вилке. Это уменьшит чувствительность, закончит-

ся вибрациями на переднем ведущем колесе, нестабильность двигателя. Вы должны, установил только самые легкие вещи на рулевой колонке и передней вилке.

5. Из-за встречных потоков воздуха, все выперающие части мотоцикла и груза (ветровое стекло, спинка, седельная сумка и т.д.), не должны сильно выпирать, иначе это сильно повлияет на его аэродинамические качества.

6. Никакие аксессуары не должны ограничивать рабочее пространство водителя и мешать ему.

7. Не устанавливайте дополнительное устройство охлаждения двигателя.

8. Дополнительные электрические приборы перегрузят электрическую систему, большие перегрузки могут повредить проводку, или вызвать краткосрочного отключения электроэнергии.

9. Не прикрепляйте прицеп или коляску, дизайн этого мотоцикла не этих целей, они будут влиять на работу мотоцикла, если вы это сделаете.

Запчасти не нашей компании или ненадлежащего качества, могут вызвать серьезные травмы.

Погрузка □ груза

Мотоцикл имеет запросы на распределение веса перевозимых товаров.

Когда вы везете пассажира, вы можете чувствовать различие между ускорением и торможением. Но если вы используете хорошие обслуживание на мотоцикле у хорошие шины и тормозная система, вы можете сделать вождение более безопасным при увеличении грузоподъемности.

Перевозимый груз должен находится рядом с центром центра транспортного средства.

Но если погрузка превосходит грузоподъемность, это может привести к нестабильной работе мотоцикла на дороге.

Центр несомых товаров должен быть около центра транспортного средства. Все товары должны быть прикреплены к транспорту и иметь одинаковый вес с обеих сторон, попытаться сохранить равновесие мотоцикла.

Когда центр грузового центра будет далеко от центра транспортного средства, это приведет к не стабильности работы мотоцикла, приводящего к потенциальным проблемам безопасности.

Не ставьте большие, тяжелые предметы на рулевые ручки, передний амортизатор и крыло, это приведет к неудобству управления и возможным травмам и поломкам.

Согласно нагруженному весу и транспортной ситуации, есть определенные условия по атмосферному давлению в шинах.

Внимание: Строго запрещено превышение грузоподъемности транспортного средства. Перегрузка или неправильная погрузка может вызвать серьезные травмы.

2. Инструкция по применению

Расположение основных частей

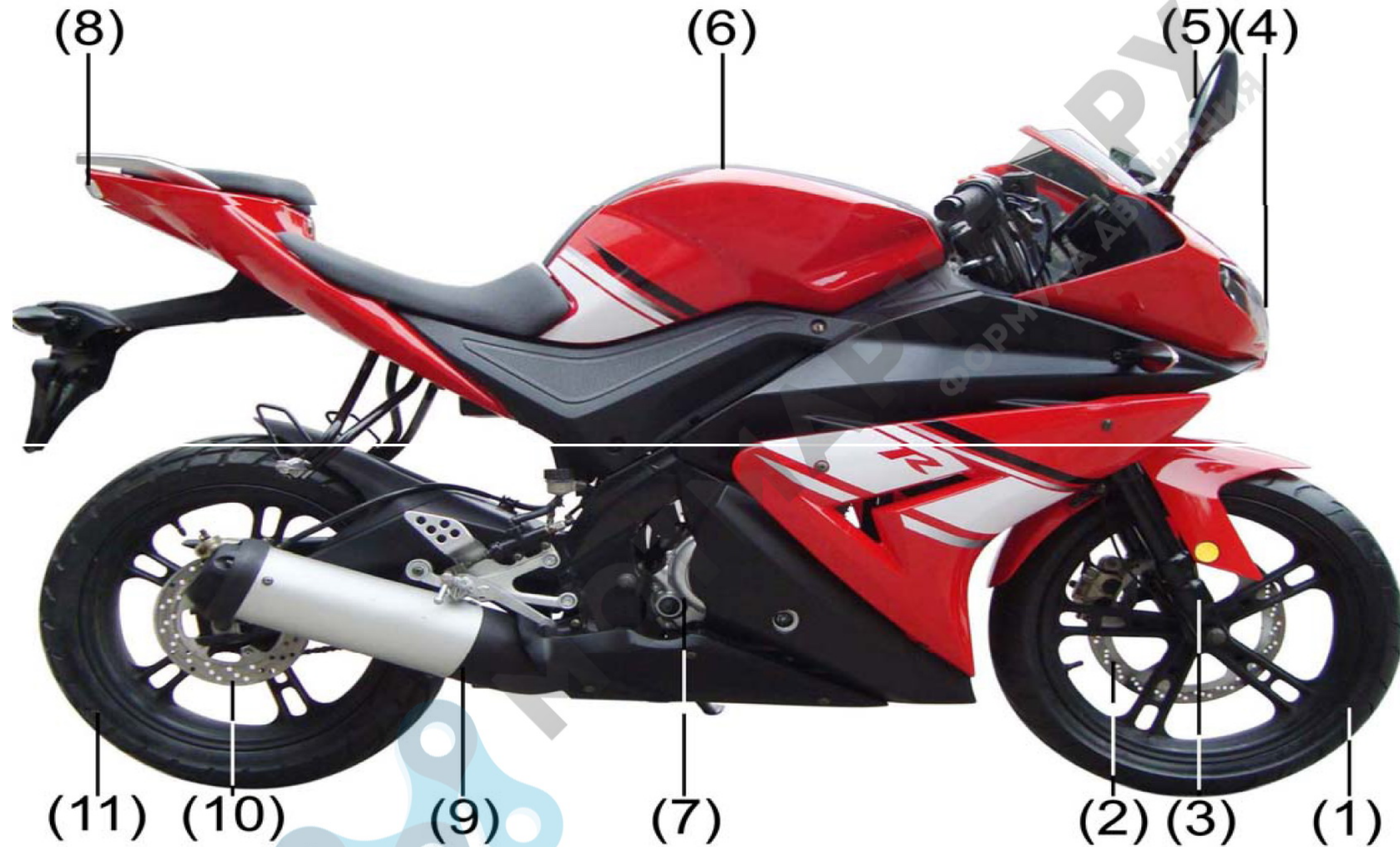

- (1) переднее колесо; (2) передний тормоз; (3) Передний амортизатор; (4) передняя фара; (5) зеркало заднего вида; (6) Бак;
(7) двигатель; (8) задний фонарь; (9) глушитель; (10) задний тормоз; (11) заднее колесо.

Расположение частей

- (1) Левая рукоятка;
- (2) Левый пульт упр.
- (3) Приборная панель;
- (4) Замок зажигания
- (5) Правый пульт упр.
- (6) Правая рукоятка;

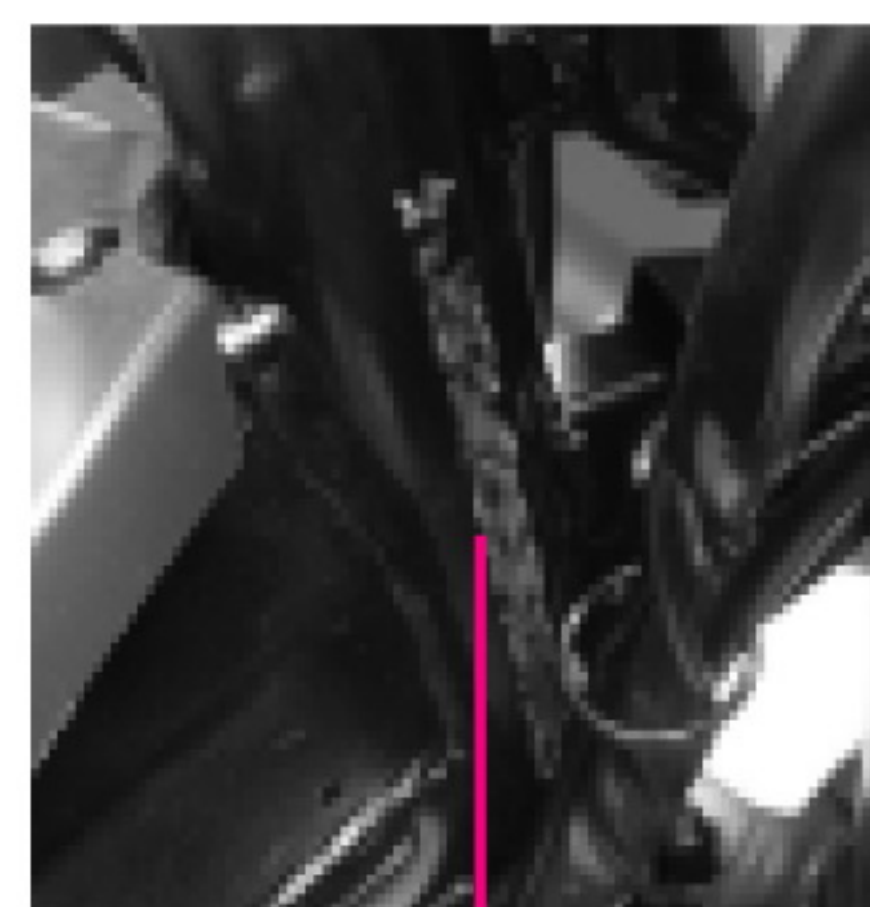
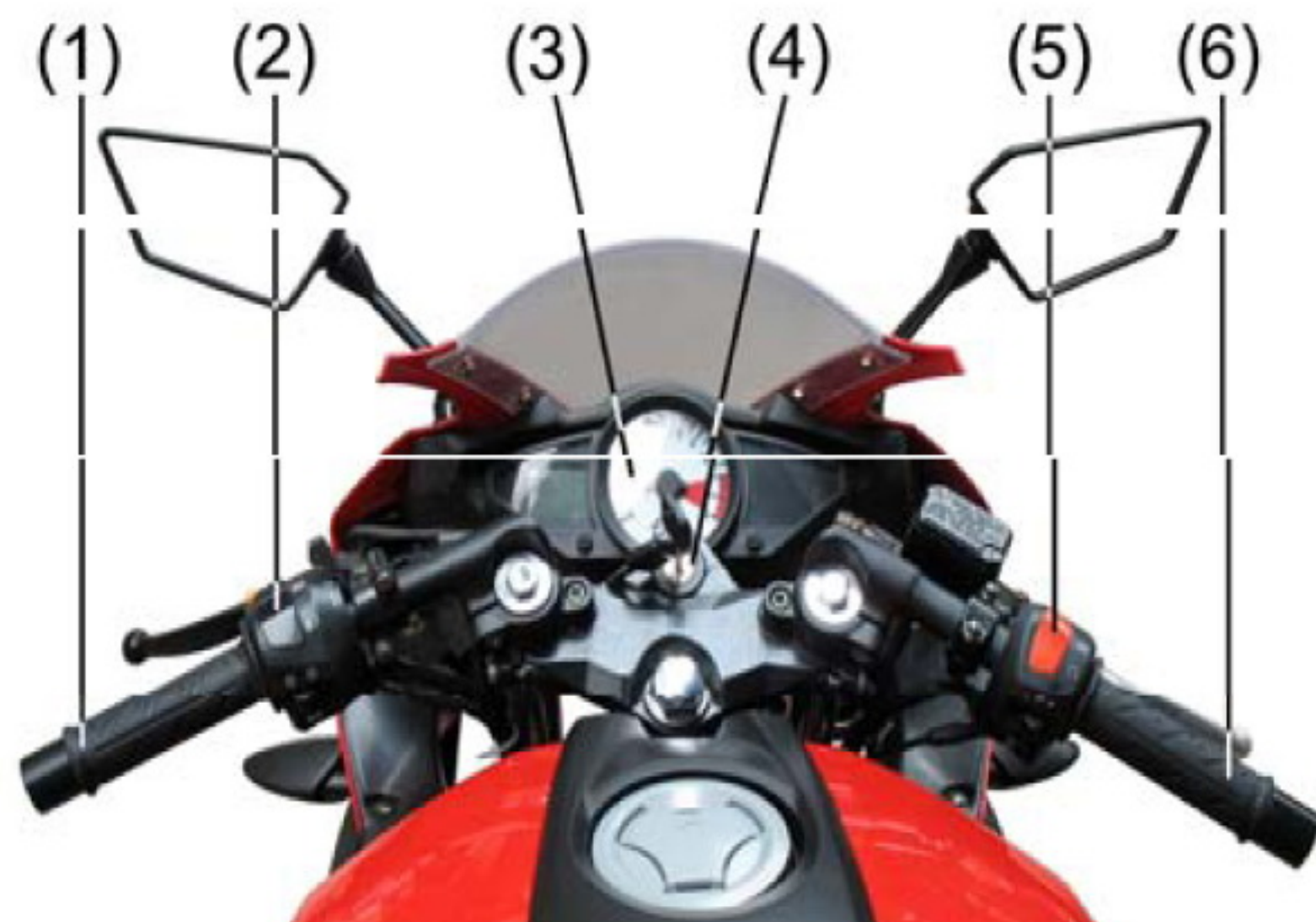

Номер транспортного средства

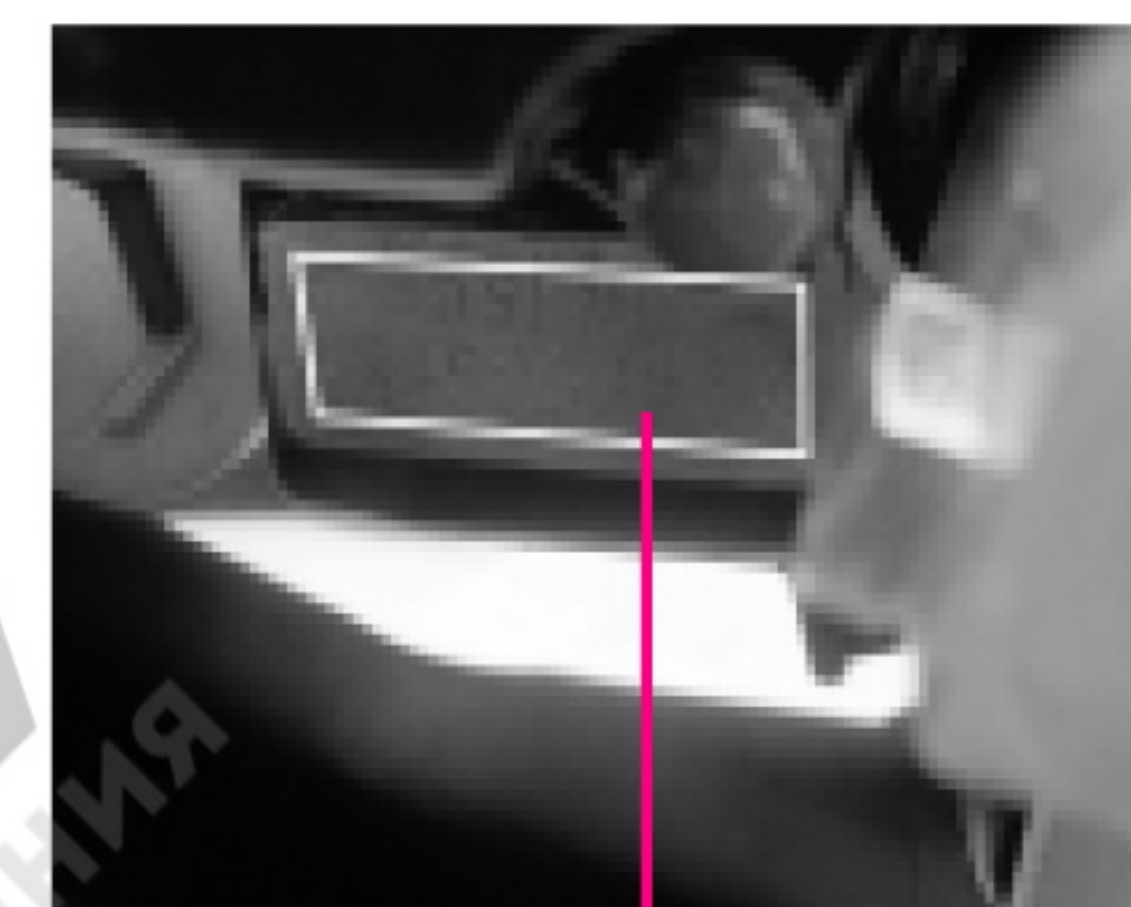

Номер двигателя

Напишите

Vin :

№ Двигателя:

Когда вы регистрируете свой мотоцикл, вы должны предоставить Vin номер и номер двигателя. Пожалуйста, заполните пробелы, идентификационным номером транспортного средства, номером двигателя, это поможет Вам заказать запасные части от нашей компании или когда Ваш мотоцикл будет украден для использования в решение этого вопроса.

Местоположение идентификационных номеров

(1) Vin выбит на раме рулевой колонки.

(2) Номер двигателя выгравирован на левой стороне ниже картера двигателя.

Приборная панель и замок зажигания

“OFF” Отключает всю цепь, двигатель не запустится, ключ можно вынуть

“ON” Цепь замкнута, двигатель можно запустить, ключ нельзя вынуть.

“LOCK” Для включения утопите ключ, поверните руль, затем поверните ключ в положение (LOCK). Руль заблокирован. Ключ можно вынуть.

Внимание: когда мотоцикл останавливается, вы должны заблокировать рулевое управление. В то время когда за рулем мотоцикла, запрещено вращать ключ зажигания в положение блокировки замка, это может вывести мотоцикл из-под контроля.



Приборная панель
Замок зажигания.

Левый пульт управления

Управление светом фары

Переключите в положение “” (HI) дальний свет или в

“” (LO) ближний свет.





Клаксон

Нажмите “” для звукового сигнала.

Переключатель сигналов поворота

Переключатель имеет три положения: “” (лево), “” (право), “” нейтральное положение

Переключатель в положение (на лево) “”. начинают мигать индикаторы поворота на лево на левом борту мотоцикла.

Переключатель в положение (на право) “”. начинают мигать индикаторы поворота на право на правом борту мотоцикла.

Если переключатель сигналов поворота в нейтральном положении индикаторы поворота выключены.



Внимание: Прежде чем изменить полосу движения или совершить поворот вы должны дать сигнал поворота. После завершения их, не забудьте перевести переключатель в нейтральное положение.





Правый пульт управления

Переключатель остановки двигателя

Переключатель остановки двигателя имеет два положения:

“”, “”.

“” Отключает всю цепь мотоцикла, невозможно завести двигатель.

“” Цепь зажигания включена. При запуске двигателя переключатель не должен быть в положении (Выкл.) 

Управление электростартером

Кнопка управления электростартером находится на правой ручке управления.

Операция: Включает электростартер для запуска двигателя.

Управление светом фары

Переключатель имеет три положения: ●  

“☀” Фара, подсветка приборной панели, задний свет.

“P” Подсветка приборной панели, габариты, задний свет.

“●” Свет выключен



Крышка топливного бака

Выбор топлива

Используйте неэтилированный или с низким содержанием свинца №93 или более высококачественный бензин.

Если использовать топливо не надлежащего качества это может затруднить запуск двигателя, что повлияет на срок службы двигателя, мощность, выбросы и расхода топлива.

Экономия расхода топлива - скорость при данных экспериментальных условиях измеренное значение. Поэтому, в соответствии с фактическим перемещением климата, дорожных условий, обслуживания транспортного средства и других условий может измениться и расход топлива будет отличаться

Способы открытия топливного бака

Чтобы открыть крышку топливного бака оттяните защитную крышку замка. Вставьте ключ зажигания, поверните его, и удерживайте для открытия крышки.

Для закрытия повторите операцию наоборот.

Внимание:

Не мойте топливный бак под высоким давлением воды во избежание попадания воды в бак.

Предупреждение: Нельзя переполнять топливный бак, иначе это может привести к разливу топлива, что может привести к коррозии караски и пластиковых частей, и воспламенению.

Внимание: Бензин - огнеопасное и взрывчатое вещество. При заправке топлива - запрещено курить и находится вблизи от открытых источников огня. Помещение должно быть хорошо проветриваемым, не забывайте глушить двигатель.

Система подачи топлива

Переключатель топлива (подтип давление) инструкция

(1) топливопровод (2) впускной коллектор (3) карбюратор (4) краник топлива (5) “суб напорного трубопровода”

1.Топливопровод и суб напорного трубопровода должны быть подключены правильно, как показано на рисунке. В

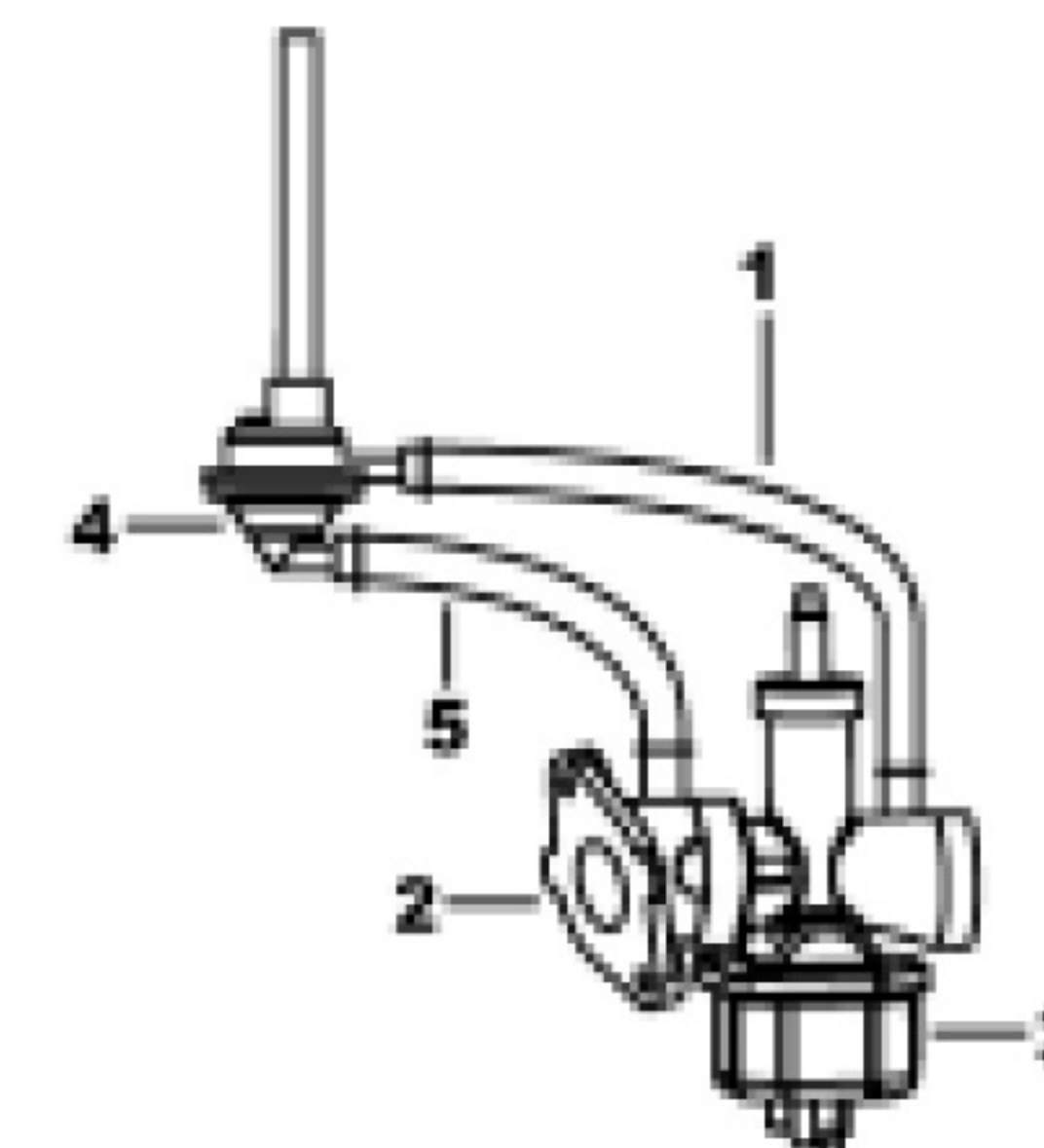

тивное влияние на манипуляции и, как правило, шины перегреваются и лопаются.

Чрезмерно заполненные шины заставляют вас чувствовать себя за рулем подавленным во время вождения. Как правило, из-за неравномерного покрытия дороги шины склонны к неравномерному износу.

Предполагается, что вы должны проверять шины по крайней мере, раз в месяц, или измерить давление с прибора, когда вы думаете что давления недостаточно.

После вождения в течение нескольких миль, давление в шинах, как правило, выше, чем когда они не используются. Еще давление в шинах проверяется каждые 15 минут после остановки мотоцикла и оно должно соответствовать стандарту:

Для одного наездника: передняя: 175 Кра задняя: 200 Кра Для двух наездников: передняя: 200 Кра задняя: 225 Кра

Очень опасно использовать чрезмерно изношенные шины. Тяговая мощность, стабильность, повороты и другие манипуляции транспортного средства будут затруднены. Тяговая мощность, стабильность, повороты и другие манипуляции транспортного средства будут затруднены. Перед поездкой, шины должны быть проверены на любые возможные трещины, гвозди или другой острый предметы, посмотреть на наличие любых вмятин или искажений шины и обода колеса.

Это может привести к сокращению стабильности и потери контроля, если вы едете на мотоцикле с чрезмерно изношенными покрышками. Шина должна быть заменена, когда вы глубина протектора шины в середине передней шины менее 1,6 мм. Шина должна быть заменена, когда вы глубина протектора шины в середине задней шины менее 2 мм.

Примечание: Вы должны использовать новые шины, если ремонт шин не возможен.

Отреставрированные шины не соответствуют новым по производительности. Когда шина была временно отреставрирована или в аварийном случае, вы должны поехать немедленно к дилеру и заменить его. Если возможно, вы не должны возить пассажира или груз до установки новой шины.

Замена должна быть аналогична старой по ее классификации и спецификации. Вы должны убедиться, что шины расположены в состоянии равновесия после их установки.

Внимание: Установка шин отличных от стандартных влияет на работу и стабильность транспорта. Это может привести к ДТП и вызвать тяжелые травмы. Используйте шины с размером и классификацией, предложенной в руководстве.

3. Руководство по эксплуатации

Этапы обкатки

Обкатку мотоцикла проводят, чтобы гарантировать, что стыки между различными деталями на транспортном средстве были в лучшем состоянии.

Пробег для нового мотоцикла: 1000 км.

Требования в ходе обкатки

1. чтобы избежать полностью открытого дросселя, скорость двигателя - не больше, чем 6.500 об/мин.
2. каждая передача должна использоваться по крайней мере, один раз.
3. избегайте перегрузки.
4. масло необходимо менять 3 раза

Операции во время обкатки, действовать следующим образом:

(1) 0~300 км пробега

Находясь за рулем, дроссель ручки газа не должно быть не больше, чем пол-оборота. Вы должны глушить двигатель на 10 минут каждые 30 минутах езды. Вы должны часто изменить скорость и передачу. Не управляйте мотоциклом долго в фиксированном положении газа и фиксированной передаче.

(2) 300 600 км пробега

Избегайте поворота ручки газа больше двух третей во время вождения. Запрещен поворот ручки газа полностью. Скорость и КПП должна меняться постоянно, не гони на фиксированном положении ручки газа и постоянной передаче.

(3) 600-1000 км пробега

Избегайте поворота ручки газа больше трех четвертей во время вождения. Запрещен поворот ручки газа полностью. Скорость и КПП должна постоянно меняться, не гони на фиксированном положении ручки газа и постоянной передаче.

Мените масло во время обкатки в каждый период

Вы должны менять масло во время обкатки (1000 км).

Это означает, что менять его надо в 300 км, 600 км и 1000 км по отдельности, и примерно после 1500 км, затем.

Качество масла: лучше использовать масло 15W/40-SG или более качественное.

Цель замены масла: чтобы вывести крошки железа, которые производятся рабочими деталями двигателя, сохраняя двигатель чистым. Если двигатель разбит на обкатки, обратитесь на проектную экспертизу магазин.

Примечание: После завершения обкатки почистите двигатель, это продлит срок его службы.

Прежде чем начать движение

Важно, тщательно проверьте свой мотоцикл перед началом движения, если есть какие-либо проблемы, отремонтируйте или свяжитесь с дистрибьютором.

Детали	Пункты экспертизы
Масло	Добавить масло согласно требованиям, и проверить двигатель есть ли утечка.
Топливо	Добавить топливо согласно требованиям. Также, проверьте топливный бак, краник подачи топлива, подводящий трубопровод и карбюратор убедитесь, что нет утечки.
Тормозная Система	Проверка уровня жидкости, действия и свободного тормозного пути, регулировка при необходимости
Колёса	Проверить давление в шинах, изношенность покрышек
Тросик газа	Проверка, гладкости операции. Добавление смазочных материалов и регулировка по необходимости.
Свет и сигналы	Проверка фары, стоп-сигнала, указателя поворота, габаритов и звукового сигнала, убедитесь в правильности работы.
Ведомая цепь	Проверка степени натяжения и смазки цепи. Наладка при необходимости.
Рулевой Механизм	Проверка гибкости и стабильности работы рулевого механизма
Соединения/Крепежи	Проверка всех частей соединения и скрепления
Переключатели	Проверить правильность их работы



Запуск двигателя

Внимание: Не прислоняйте мотоцикл к стене. Не оставляйте мотоцикл на неровной поверхности.

Опасности: Угарный газ из выхлопной трубы будет накапливаться быстро, поэтому не запускайте двигатель в замкнутом пространстве (например, в закрытом гараже). Даже в открытом гараже запускайте двигатель только если собираетесь выехать оттуда.

Если сцепление не исправно, исправьте своевременно, в противном случае это приведет к несчастному случаю. Запрещен запуск двигателя, когда передача сцепления включена, иначе он может сломаться или это приведет к несчастному случаю.

Подсказки перед поездкой

- (1) Вставьте и поверните ключ в положение , а переключатель остановки двигателя в  положение
- (2) Переключите топливный кран в положение 
- (3) Поставьте воздушную заслонку в положение холостого хода

(4)Переключите коробку передач на нейтральную скорость (индикатор N). Для этого удерживайте ручку сцепления левой рукой. Закончена подготовка к запуску.

Пуск педалью Кикстартера

После того как подготовка к запуску закончена, откиньте лапку кикстартера, а также поверните ручку акселератора до пуска двигателя, плавно продавливайте рычаг кикстартера в фазе сжатия, пока не почувствуете легкий толчок остановки. После чего резко с силой нажмите на рычаг кикстартера и мотор должен завестись. (Убедитесь, что воздушные заслонки полностью в открытом положении.) Если двигатель не завелся - повторите операцию.

Электропуск

Когда подготовка к запуску закончена, выключите электрическую кнопку запуска двигателя, также поверните ручку газа для запуска двигателя. (Убедитесь, что заслонка дросселя в полностью открыта для идеального запуска двигателя.)

Примечание: (1) Отпускайте кнопку сразу в течение 3 - 5 секунд при использовании кнопки электропуска, в противном случае срок службы батареи будет зависеть от того насколько долго вы ее держите.

(2)Когда двигатель запускается, немедленно отпустите кнопку электропуска. Когда двигатель работает, не нажимайте кнопку электропуска, в противном случае двигатель будет легко ломаться.

(3)Если двигатель не заводится в течение трех раз, пожалуйста, используйте кикстартер, так как мощность батареи слишком мала.

(4)Когда используете кикстартер, не используйте другие способы чтобы завести транспорт.

(5)После удачного запуска, убедитесь, что двигатель прогрелся, и не покатайтесь на дороге сам.

(6)Удостоверьтесь стабильности работы после запуска (поворот ручки газа).



Управление мотоциклом

Операция переключения КПП (1) Когда двигатель работает на холостом ходу, выжать сцепление, включить 1-ую передачу. (2) Медленно отпустить рычаг сцепления и в то же время постепенно увеличивать обороты двигателя, чтобы обеспечить плавный ход мотоцикла. (3) Когда мотоцикл достигнет постоянную скорость, медленно сбросьте обороты двигателя, выжмете сцепление, и перейдите на 2-й передачу. А затем увеличьте обороты двигателя, и в то же время отпустите медлено рычага сцепления.

(4)Переключение на пониженую передачу. Увеличьте обороты двигателя прежде, чем Вы перейдете в пониженую пердачу, иначе задние колесо начинает крутится медленей чем этого требует скорость двидения.

(5)Повторите вышеупомянутую операцию, чтобы перейти далее.

(6)После переключения передачи удостоверьтесь, что ручка переключения передач, находится на правильном положении, а затем отпустите сцепление.

Примечание:Любое переключения передач не может увеличить скорость красного пространства счетчика. При запуске мотоцикл, и КПП на нетрали, а индикатор показывать зеленый свет. Отпускайте рычаг сцепления медленно, чтобы убедиться, стоит ли он на нетрали.

Опасно: Опасно, переключать передачи (или выключать сцепление) в любое время. Если включить сцепление или сбросить газ, запрещено переключеие КПП. В противном случае двигатель, КПП и другие части могут быть сломаны.

Руководство по безопасности вождения

Использование только рычага тормоза или педали тормоза ослабит эффект торможения.

Злоупотребление торможением может привести к захвату колеса и уменьшит контроль над транспортным средством.

Двигаясь по влажным, скользким или мягкомц состоянию дороги, уменьшает качество вождения и торможения. При таких ситуациях, водитель должен быть внимательней. Мгновенное ускорение, тормоз или совершение поворота может быть неудачным. Для безопасности сохраняйте внимание тормозя, ускоряясь или поворачивая. Для спуска по крутому склону, следует использовать задний и передний тормоз и понизить передачу. Непрерывное торможение может привести к перегреву тормозных колодок и в результате в ослабит тормозной эффект. Не держите руку и ногу на средствах торможения постоянно во время движения это заставит стоп-сигнал мигает. Что может привести к нагреву тормозных колодок и оадаит эффект торможения, также будет нервировать других водителей. Запрещено резкое ускорение, поворот и торможение на мокрой-скользкой дороге, автомобильных, железнодорожных, конструкциях из стального листа и т.д., в противном случае может повести колесо в сторону и потери контроля, даже перевернуться. В таких случаях, вы должны замедлитса заранее и держать ваш транспорт прямо, затем используйте передние и задние тормоза медленно.

Поворачивая, возвратите ручку газа и тормоза, чтобы понизить скорость избегая потери контроля, чтобы не скользить и не перевернуться.

Ставя мотоцикл на парковку убедитесь, что другие водители видят вас и ваш транспорт никому не мешал.

Проверяйте, тормозную систему после того, как чистили транспортное средство, чтобы не ослабить тормозные характеристики.

ПАРКОВКА

Постепенно отпустите ручку газа и перейдите на более низкую передачу для снижения скорости, и нажмите на передние и задние тормоза для остановки. Затем поверните ключ зажигания в положение ВЫКЛ. и блокировки рулевого управления, после извлеките ключ.

Тормозной путь больше при высокой скорости. Убедитесь, что расстояние достаточно, чтобы остановиться.

Торможение только передним или задним тормозом у опасно. Это может вывести транспорт из-под контроля.

Если вам требуется экстренное торможение, отпустите ручку газа и безжалостно используйте передний и задний тормоз. До того, как транспорт полностью остановится, выжмете рычаг сцепления обратно для предотвращения остановки двигателя.

В аварийном состоянии, включите аварийные огни.

Поместите транспортное средство на твердую и плоскую землю, чтобы избежать его падения

Внимание: Паркуясь, удостоверьтесь, что выхлопная система находится далеко от горючих материалов таких как листья.

Противоугонная □ система

Всегда включайте блокировку руля при парковке и забравите ключ.

Убедитесь, что информация об регистрации этого мотоцикла правильна и постоянно обновляется.

Лучше помещать транспортное средство на парковке под замком.

Используйте надежные замки предотвращающие кражу и тревоги.

Запишите имя, адрес и телефон на руководстве и оставте руководство в транспортном средстве. Похищенные автомобили легко определить по записанным данным в руководстве.

4. ТЕХНИЧЕСКОЕ ОБСЛУЖИВАНИЕ И РЕМОНТ

Держите мотоцикл в надлежащем состоянии является гарантией безопасного, экономичного и плавного вождения. Это также уменьшает загрязнение воздуха. Чтобы помочь вам в этом, внимательно прочтите регистрационный лист, который включает в себя ведение календаря и периодического обслуживания. Эта инструкция обслуживания постороена для регулярных условий вождения. На скоростной, мокрой и скользкой трассе или пересеченной местности, тех.обслуживание делать чаще. Свяжитесь с местным дилером, чтобы узнать больше информации о техническом обслуживании. Для обеспечения качества и надежности используйте только запчасти этой компании для их замены. Если мотоцикл перевернулся или пошли трещины, свяжитесь с вашим дилером, чтобы проверить все основные части, даже если вы можете произвести ремонт сами.

Внимание: Неправильное обслуживание или не исправление неисправности вызывают тяжелое ранение или смерть.

Всегда действовать в соответствии с инструкцией по эксплуатации и инспекции стандарта.

Эта часть содержит инструктаж, связанный с некоторыми частями обслуживания. Вы можете поддерживать мотоцикл в надлежащем качестве путем предложенных тут решений, если у вас есть бызовые навыки механика. Прибегайте к помощи мастеров в случае сложного ремонта и обслуживания.

БЕЗОПАСНЫЕ МЕРЫ ПРЕДОСТОРОЖНОСТИ

Перед обслуживанием или ремонтом удостоверьтесь, что двигатель выключен, и транспортное средство припарковано на твердой и плоской дороге, стоит на подножке или стенде, чтобы он не перевернулся.

Будьте осторожны, когда будете работать с горюче-смазочными материалами или вблизи их нахождения.

Держите сигарету, свечи и фейерверки далеко от батареи и другие частей, связанных с горючими материалами. Будьте внимательны:

- 1) Угарный газ вреден для здоровья (запускайте двигатель только в проветриваемых помещениях)
- 2) Можно получить ожег от горячих частей (Не касайтесь двигателя и кашне прежде, чем они остынут).
- 3) Повреждение от ходовых частей (Не запускайте двигатель кроме особых ситуаций)

ПЕРИОДИЧЕСКАЯ ТАБЛИЦА ОБСЛУЖИВАНИЯ

Следите за периодичностью обслуживания согласно предусмотренному графику и держите мотоцикл чистым перед обслуживанием.

Символы на таблице: I: сделайте осмотр, очистку, регулировку или замену.

C: очистка R: замена L: смазка *пункт должен быть выполнен автомеханиками на станции обслуживания. Позволено восстановить самим ссылаясь на руководство по эксплуатации, только если Вы - квалифицированный механик и имеете профессиональные инструменты.

**Чтобы гарантировать безопасность, пункт должен быть выполнен только автомеханиками в станции обслуживания.

РЕМАРКИ: (1) Сократите время периодичности чиски, если ездите по пересеченной местности.

(2) Осуществите специальную проверку, ездя в плохих условиях как мокрая, грязная, песчаная дорога или на высокой скоростью.

(3) Периодическое обслуживание должно быть повторено, когда метрпробег превышает максимальное число.

Пункты	Проверка и ремонт	Период	Пробег km (Ремарки ②)				
			1000km	4000km	8000km	12000km	Ремарки
* Топливный доступ	Осмотрите на трещины и повреждения..	Ежемесячно	Менять топливопровод каждые 6000 км или каждый год.				
*система ускорения	Осмотрите. Смажьте кабели при необходимости.		I	I	I	I	
* Карбюратор	Отрегулируйте обороты холостого хода.		I	I	I	I	
Воздухоочиститель	Чистка, замена.		C	C	R	C	①
Свеча зажигания	Осмотрите, очистите и отрегулируйте зазор между электродами.		I	I	R	I	
Смазка	Замените, проверьте уровень масла и утечку.	Менять через 300, 600, 1000 км, позже каждые 1500 км.					
**Сетчатый фильтр	Чистка.	Ежегодно	C	C	C	R	
Цепь двигателя	Проверить, очистить, отрегулировать, смазать или заменить.		Делать I и L каждые 500 км.				
**Тормозная система	Проверьте, отрегулируйте или замените.		I	I	I	I	
**трение тормоза	Осмотрите и замените.		Делать I и L каждые 1000 км.				
**Тормозная жидкость	Проверьте уровень масла и утечки.		Менять каждые 2 года.				
**Тормозной шланг	Осмотрите на трещины и повреждения или замените		I	I	I	I	Менять каждые 4 года.
* Фары и выключатели	Проверка и регулировка		I	I	I	I	
* Аккумулятор	Проверка или замена	Ежемесячно	I	I	I	I	
**В и из клапана	Проверка и ремонт.		I	I	I	I	③
Сцепление	Проверка или корректировка		I	I	I	I	
* Амортизатор	Проверка и утечка масла		I	I	I	I	
* Гайка, болт	Проверка затяните.		I	I	I	I	
**Колеса	Проверка колес.		I	I	I	I	
**Шины	Проверка давления камеры		I	I	I	I	
**Подшипник	Проверка смазки.		I	I	I	I	

проверка смазочных материалов двигателя и замена

проверка смазочных материалов

Влияние смазочного масла: уменьшает трение, ржавление, повышает сцепление ходовых частей. Если качество моторного масла не надлежащее, используется длительное время, не хватка масла, детали двигателя будут изношены и это повлияет на срок службы двигателя, может вызывать перегрев двигателя, системы сцепления ходовых частей, будет отличаться звук работы.

Выбор смазочных материалов: обратитесь к второй части, “выбор смазочных материалов.”

Во время проверки, запустите двигатель на 3-5 минут, затем заглушите двигатель на твердом и ровном месте, поставьте на подножку, масло должно быть в градации из двух масштабе, если не хватает, пожалуйста, добавьте масла 15W/40-SG или выше, убедитесь, что масло окончатель между двумя масштабе.

Примечание: новый мотоцикл, менять масло в соответствии с третьей частью “компромиссный период”. если было много езды по пересеченной местности, то следует сократить время замены масла и четки фильтра. Двигатель будет поврежден, когда моторное масло не достаточно.

замена смазочных материалов двигателя

после 1000 км, период замены масла “один раз каждые 1500 км”

- 1) Перед заменой, двигатель должен быть остановлен после достаточной разминки.
- 2) Перед заменой, положить пустую коробку под двигатель, открыть масляный картер, слить масло полностью.
- 3) Снимите болт и фильтр, и проверьте уплотнительное кольцо, затем поставьте вещи в правильном порядке.
- 4) Используйте только масло 15W/40-SG для 4-тактных двигателей.
- 5) Запустите двигатель и подождите 3-5 минут.
- 6) Остановите двигатель и подождите 2-3 минут, проверьте маслопровод двигателя, чтобы убедиться в отсутствии утечки.

Примечание: Имейте дело с машинным маслом по принципу охраны окружающей среды. Вам предлагают запечатать машинное масло в канистру и сдать его центр переработки или обслуживания. Не бросайте его в мусор или лить на земле, или в клоаку. Машинное масло может вызвать рак кожи. Мойте руки если оно попало вам на кожу.

Свеча зажигания выбор и проверка

Свеча зажигания является важной частью двигателя, снимите рукав свечи и проверить зазор электрода. Мощность двигателя и зажигания зависит от чистоты электрода.

Снимите свечу зажигания, очистить грязь вокруг, используя для этого свечной ключ из набора инструментов, ясную



грязь со свечи уберите с помощью стальной проволочной щеткой.

Проверьте на повреждения свечу - зазор электрода, уплотнительное кольцо. Если есть повреждение, замените свечу.

Нормальный зазор электрода 0,6-0.8мм.

Период смены свечи зажигания: каждые 8000км.

Установите свечу на резьбу и затяните свечу с помощью свечного ключа.

Примечание: двигатель будет поврежден, если свеча не правильно подобрана или установлена на двигателе. Различные модели свечи зажигания влияет на работу двигателя, если вы можете купить нужную модель свечи зажигания, обратитесь к дилеру, чтобы купить свечу зажигания. □

Не затягивайте свечу зажигания слишком сильно, чтобы избежать повреждения резьбы на двигателе. Затягивайте на 1/4 до 1/2 поворота ключа.

Избегайте попадания мусора в блок цилиндра.

Воздухоочиститель очистка и установка

Воздухоочиститель помещает очищенный воздух в карбюратор, и при смешивание с бензином, делает горючую смесь.

После 1000km поездки, очистите воздухоочиститель один раз. Проверьте воздухоочиститель после 4000km поездки.

Сократите время между проверками воздухоочистителя, если вы используете мотоцикл в пыльной местности. Держите воздушный фильтр чистым это повысит мощность двигателя и продлит жизнь двигателя.

Разборка системы воздухоочистителя,

- 1) вынуть фильтр (отдельно)
- 2) Очистить фильтр в воде моющим средством и высушить его.
- 3) поместите фильтр в 15W/40-SG бензин моторного масла до насыщения и вытеснения остатков влаги.
- 4) Очистить от пыли и мусора воздухоочиститель снаружи.
- 5) Установите все детали в правильном порядке.

Внимание: Бензин и другие пропитки легко сжечь, не могут использоваться для очистки фильтра. Не запускайте двигатель без фильтра. Вода не должна попадать в фильтр, это может повлиять на производительность двигателя.

Очистка фильтра датчика топлива и замена

Датчик топливного фильтра находится под топливным баком. Чистите и заменяйте его своевременно, воздух сушит его изнутри после удаления. Замените его, если какие-либо повреждения найти.



Проверка утечки

Проверка путей утечки выхлопного газа должны быть проверены в соответствии с регламентом, особенно для соединений глушителя и двигателя, и сустава воздухоочистителя, карбюратора, впускного клапана. Если есть утечка, необходимо исправить или заменить соответствующие части так, чтобы предотвратить выход выхлопного газа непосредственно в атмосферу.

Операции, проверка и регулировка Дросселя

Проверка блока дроссельной заслонки.

Регулировка свободного пути дроссельной заслонки.

Свободный ход дроссельной заслонки 2-6мм.

Верхнюю и нижнюю - гайку (на стыке карбюратора) можно немного отрегулировать.

Для настройки, во-первых ослабте болт на регулируемой гайке , затем поверните гайку для регулировки.

Для настройки, подтяните плотно гайку на тросике газа, настройте свободный ход 2-6мм.

Если тросик газа, ушел по неправильному пути, перевесьте его.

Если тросик газа порван замените его.

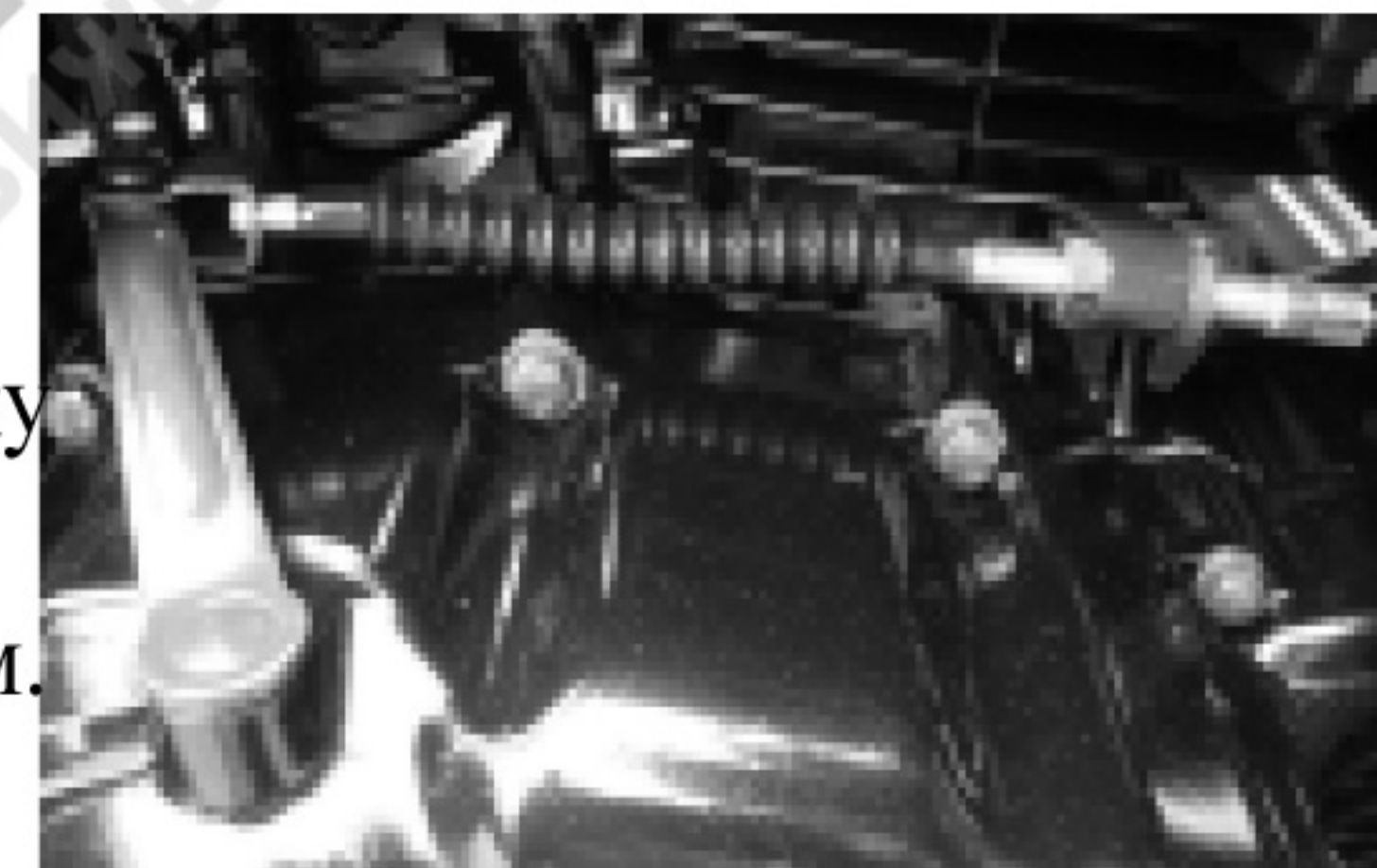

Регулировка сцепления

Сцепление предназначено для передачи от двигателя к трансмиссии , отключите питания, если это необходимо. Пользователь должен удерживать все муфты сцепления или полностью отпустить их . Если нет, его можно легко повредить муфту сцепления. Пользователь может смазать кабель сцепления, чтобы избежать преждевременного износа. Свободный ход муфты - 10 - 20 мм. При регулировке (немного), ослабте гайки, поверните регулируемый болт . При регулировке (много), ослабте гайку на пластине муфты картера и отрегулируйте. После регулировки муфты отжмите руку сцепления, запустите двигатель и переключите передачу, убедитесь, что двигатель не остановится. Отпустите ручку сцепления постепенно и увеличьте обороты, проедьте на мотоцикле немного. Если вы не можете отрегулировать сцепление правильно, обратитесь к дилеру.

Настройка холостого хода карбюратора

Стандартная частота вращения холостого хода (коробка передач в нейтральном положении): 1500 ± 100 об/мин. Частота вращения холостого хода должна быть отрегулирована на нормальной температуре двигателя. После 10 минут работы двигателя. Не пытайтесь отрегулировать обороты холостого хода для другой системы.

Пользователь может уменьшить частоту вращения холостого хода при высокой температуре (летом), увеличить при низкой температуре (зимой).

Не корректируйте скорость холостого хода часто, и не уменьшать холостой ход при 1200об/мин, иначе износ запчастей будут больше. Если есть какие-либо вопросы, по регулировке холостого хода свяжитесь с нашим дилером.

Примечание: Карбюратор - точная запчасть, не демонтируйте сами, если у вас нет специальных знаний.

Проверка о наладка и смазка ведомой цепи

Проверка и смазка Ведомой цепи

Ведомая цепь включает в себя много бегущих частей, не смазывая вовремя ускорит трение цепи. Вы должны смазать цепь регулярно. Если цепь не взаимодействует с большим и малым цепным колесом, вы должны ее заменить вовремя. Проверьте следующим образом:

- 1) Поставьте на нейтральную передачу, выключите зажигание.
- 2) Используйте палец для проверки волны цепи, нормальное поле волны должно быть 10-20 мм.
- 3) Поверните заднее колесо и остановите. Проверьте эластичность цепи. Повторите несколько раз, положение вертикальной цепи должно быть определенным. Если цепь проскальзывает в некоторых частях, это значит, что некоторые части не взаимодействуют. Эти проблемы можно решить смазыванием.



- 4) Проверьте исправность двух звездочек и туго затяните гайку на звездочки. Если сломан зуб звездочки или она изношена, замените ее. Смазка:

- 1) Чистите ведомую цепь, большое и маленькое цепное колесо и смазывайте подходящим машинным маслом. Чистите и смазывайте каждые 500 км, если часто ездите по пересеченной местности или на высокой скорости.

исправление и замена ведомой цепи

исправление: 1) Установите мотоцикл на стенд, поставьте двигатель на нейтральную передачу, вытащите ключ зажигания.

- 2) Для регулировки цепи отпустите контргайку и гайку оси заднего колеса и отрегулируйте натяжение цепи с помощью регулировочных болтов регулировки цепи. Затяните контргайки и гайки крепления оси заднего колеса. Регулировочные болты с правой и левой стороны должны быть вывернуты на одинаковое расстояние!

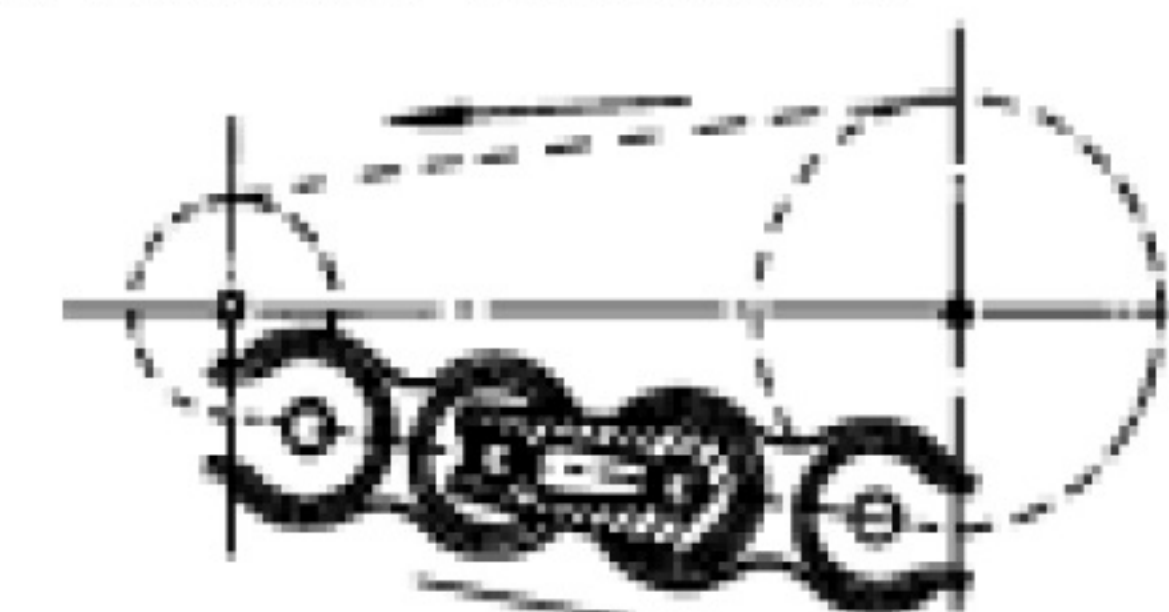

замена:

- 1) снимите зажим и удалите ведомую цепь.
- 2) установите новую ведомую цепь и отколебруйте.
- 3) установите зажим, удостоверьтесь, что зажим установлен правильно.

Внимание: Если цепь будет слишком свободна, то она слетит и приведет к несчастному случаю, возможно повредит двигатель. Если цепь будет слишком туга, то она приведет к перегрузке двигателя и других частей.

Проверка переднего амортизатора

Проверка внешнего вида

Проверьте, погнут или искажен амортизатор или есть утечка масла во внутренней трубе.

Проверка работоспособности

Нажмите передний тормоз, толкните передний амортизатор больше одного раза, посмотрите есть ли посторонний шум и свободно ли амортизатор возвращается в изначальное положение.

Примечание: Если передний амортизатор поврежден, отремонтируйте или замените его.

Проверка заднего амортизатора

Проверьте, на утечку масла, погнут или искажен амортизатор, толкните задний амортизатор более одного раза, чтоб убедиться нет ли посторонних шумов и спокойно ли он возвращается.

Предварительную нагрузку задней амортизаторной пружины можно регулировать с помощью разной нагрузки и состоянием движения.

ПРОВЕРКА И РЕГУЛИРОВКА ТОРМОЗНОЙ СИСТЕМЫ

ПРОВЕРКА И ЗАМЕНА ПЕРЕДНЕГО ДИСКОВОГО ТОРМОЗА

□ Проверьте уровень тормозной жидкости в главном насоса тормоза, находится ли он на нижнем приделе, или снимите крышку, чтобы добавить тормозную жидкость. Выверните болт, чтобы проверить тормозные колодки, если предел изношенности превышен, замените их.

РЕГУЛИРОВКА ТОРМОЗА

□ Свободный путь переднего тормоза 10-20mm, если оно не верно, оно должно быть скорректировано следующими способами:

□ Прокачайте бар переднего тормоза непрерывно несколько раз, затем отойдите выхлопную крышку с винтом, чтобы выпустить воздух в масляном цилиндре и затем закройте крышку с винтом.

□ Если Вы не можете закончить регулировку, повторите вышеупомянутые методы, пока не достигают свободного хода.

ПРОВЕРКА И РЕГУЛИРОВКА ТОРМОЗНОЙ СИСТЕМЫ

ПРОВЕРКА И ЗАМЕНА ЗАДНЕГО ДИСКОВОГО ТОРМОЗА

□ Свободный путь заднего тормоза 20-30mm, если оно не верно, оно должно быть скорректировано следующими способами:

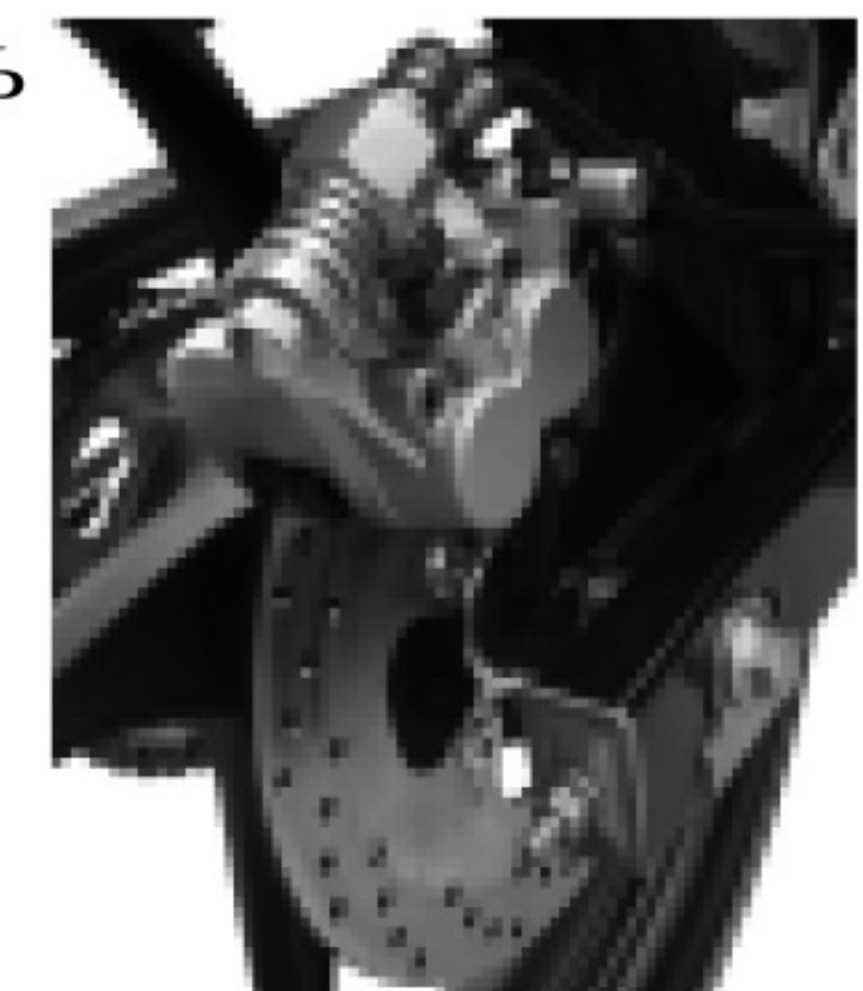

□ Нажмите педаль заднего тормоза несколько раз и проверьте на свободное вращение колеса после снятия с тормоза.

□ Примечание: Проверьте износ, если он превышает лимит, замените его.

Передний переключатель стоп-сигнал расположен на внутренней стороне передней тормозной ручки, следует подключить замыкание тормозного света, задний стоп-сигнал переключатель расположен на правой стороне рамы транспортного средства, следует также подключить замыкание тормозного света, как только задний тормоз применяется или произвести регулировку.

УРОВЕНЬ ТОРМОЗНОЙ ЖИДКОСТИ

ВНИМАНИЕ:

□ Тормозная жидкость может вызвать раздражение. Избегать контакта с кожей и глазами.

□ В случае контакта, тщательно промойте водой и обратитесь к врачу.

□ Хранить в недоступном для детей месте.

ПРЕДОСТЕРЕЖЕНИЕ: Залейте тормозную жидкость с осторожностью, это может привести к повреждению пластика и окрашенных поверхностей. При наливке тормозной жидкости, убедитесь, что бак тормозной жидкости находится в горизонтальном положении до снятия крышка.

Используйте только указанную тормозную жидкость.

Никогда не позволяйте грязи или воде попадать в бак тормозной жидкости.

Глушитель ОБСЛУЖИВАНИЕ И ЗАМЕНА

Регулярно чистить от гари в выхлопной трубе, проверять выхлопную трубу внутри на трещины, повреждения и производить ремонт или замену в случае необходимости.

Примечание: 1. После установки глушителя, используйте новое уплотнение кольцо.

2. Когда работает двигатель, глушитель нагревается, будьте осторожны.

Внимание: Чтобы предотвратить повреждение оборудования старайтесь избегать следующих ситуаций:

□ Время холостого хода не должно быть длительным.

□ Подача масла в норме, но не должно попадать.

□ Обратит внимание на высокое давление провод зажигания □ Налить моторное масло в выхлопную трубу.

АККУМУЛЯТОР

Электролит аккумулятора является ядовитым, поэтому не выбрасывайте его по своему усмотрению. Обращаться в соответствии с законом по охране окружающей среды.

Поддерживайте аккумулятор в соответствии с графиком технического обслуживания в руководстве. Уровень электролита



в аккумуляторной батарее должен быть между верхней и нижней отметками. Если уровень электролита в аккумуляторной батарее ниже нижней отметки, добавьте дистиллированную воду до верхней отметки.

CAUTION

□ Когда мотоцикл должен ставиться на консервацию, снимите батарею и зарядите ее полностью, а затем храните ее в прохладном, сухом месте. Клеммы батареи должны быть сняты.

□ Винты должны быть закручены должным образом, после проверки батареи. В противном случае испарения от батареи или утечки электролита вызовут коррозию и повредят ее поверхности.

ВНИМАНИЕ

□ Батарея испускает взрывчатые испарение, держите источники огня далеко. Обеспечьте соответствующую вентиляцию, заряжая или используя батарею в замкнутом пространстве.

□ Аккумулятор содержит серную кислоту. При контакте с кожей может вызвать серьезные ожоги. Носите защитную одежду и защитную маску.

□ Электролит является ядовитым. При проглатывании, выпить большое количество воды или молока с молоком магнезии или растительное масло и вызвать врача.

□ Держите вне досягаемости от детей.

Электролит следует осматривать один раз в месяц, и он должен быть между минимальной и максимальной отметками. Если электролита мало, вы должны снять штепсельную крышку аккумулятора и долить дистиллированную воду до верхней отметке. Вы никогда не должны добавлять серную кислоту. Если электролита много, вы должны слить его, до верхней отметке.

ПРИМЕЧАНИЕ

В батарею можно добавлять только дистиллированную воду. Вода сократит его долговечность. Как только Вы начинаете использовать батарею серную кислоту нельзя больше добавлять. Когда Вы осматриваете или добавляете дистиллированную воду в батарею, вентиляционная труба должна быть подключена, и не должна быть погнута.

Если электролит будет много, то это может подвергнуть коррозии двигатель, структуру и другие части и вызвать замыкание между полюсами пластин электрода. Батарея будет повреждена. Если электролит переполняется, он должен быть убран сразу с водой. С ненужными и используемыми батареями нужно поступать согласно соответствующим правилам, и они не должны быть свалены беспорядочно, что вызовет загрязнение окружающей среды.

ВНИМАНИЕ



Электролит в батарее (серная кислота) едкий. Оградите детей от прикосновения к батарее.

Если серная кислота попадет на ваши глаза и кожу, то она сильно обожет их.

Если электролит попадет в ваши глаза, промойте свои глаза в течение 15 минут большим количеством воды, налитой в большую посуду, и идите к доктору. Не используйте воду под давлением.

Если произошла интоксикация электролитом, выпить много воды или молока и идти к врачу.

Аккумулятор будет испарять вредный газ, когда он будет заряжаться. Зарядка должна происходить вдали от огня и в вентилируемых местах. Когда батарея установлена, трубка сапуна должна быть гладкой. И вода не должна попадать на аккумулятор при мойке транспорта.

Замена предохранителей

Если плавкий предохранитель перегорел, есть неисправности зажигания и цепи выключателей. Замените его резервным предохранителем внутри корпуса предохранителя. После этого включите и убедитесь, что все электрические устройства работают нормально.

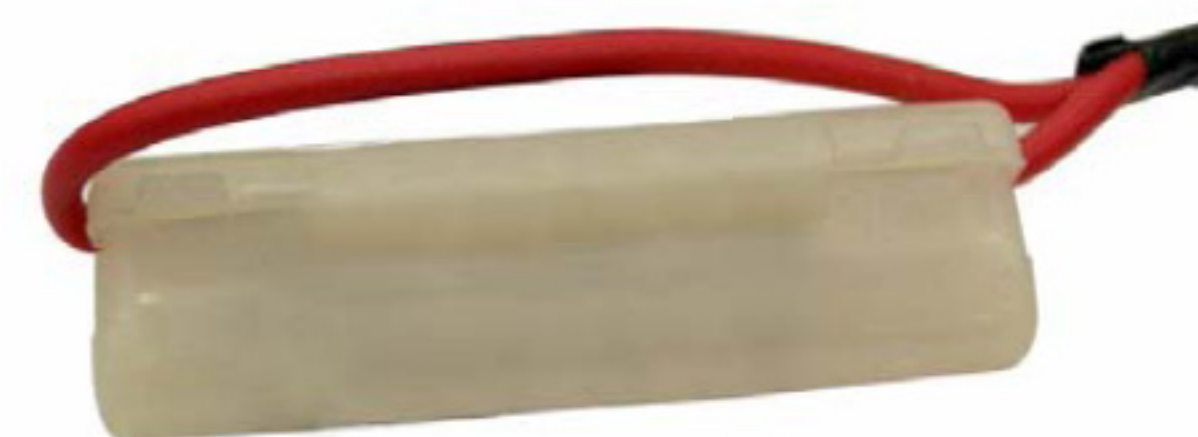

Если предохранитель, который имеет ту же самую силу тока с оригинальным, - перегорел снова после того, как вы заменили его, оставьте перегоревший предохранитель на месте, и свяжитесь с нашей станцией обслуживания вашего района для осмотра.

Внимание: Ключ зажигания должен быть отключен до осмотра или замены предохранителя, чтобы избежать замыкания.

Набор Инструментов

Некоторое небольшое техническое обслуживание, регулировка зеркал заднего вида и замены аксессуаров можно сделать с комплектом инструментов входящим в поставку. Комплектация: Ручка отвертки, двойная отвертка; торцевой ключ свечи зажигания; сплит ключи 8 × 10 и 12 × 14; внутренний шестигранный ключ К5 и К6.



Крепления: винты, болты

Для обеспечения безопасности езды, до или после эксплуатации на мотоцикл, пользователь должен закрепить следующие винты и болты: передний и задний амортизатор, ось вилки, передняя и задняя оси колеса, подвески, рулевого управления, руля, передние и задние тормоза, сцепления, стойки и другие винты и болты.

ОСМОТР И РЕМОНТ

ОТМЕТИТЕ, что дизайн целого мотоцикла сделан профессиональным человеком. таким образом, если у Вас нет профессиональных знаний и опыта в нем, не пытайтесь его отремонтировать. Перед осмотром и ремонтом, лучше связываться с дистрибьюторами, и у вас будет меньше проблем.

Если двигатель не заводится, проверьте на наличие топлива в баке. Если топлива достаточно, проверьте систему зажигания.

(1) Проверьте свечу зажигания и соедините с высоковольтными линиями.

(2) Установите свечу зажигания на кузов. Включите зажигание, поверните выключатель в положение запуска двигателя, нажмите на электропуск. Если система зажигания работает, то есть искра между двумя полюсами пластины электрода. Напротив, свяжитесь с дистрибьюторами.

ОПАСНОСТЬ: Не делайте такой проверки, если установили свечу зажигания около цилиндра, потому что возможно, что топливо в цилиндре может воспламениться.

Во избежание поражения электрическим током металлический корпус свечи зажигания прикладывайте к неокрашенной металлической части.

ЧИСТКА И ХРАНЕНИЕ МОТОЦИКЛА

Для обслуживания мотоцикла его нежно периодически чистить. Это нужно делать часто.

Перед очисткой посмотрите, охлажден ли мотоцикл, установлены свечи зажигания и все топливных шланги правильно или нет. Нельзя использовать воду под высоким давлением. Не использовать чистящие средства не предназначенные для мотоцикла. Они могут содержать химические элементы растворителя, которые могут повредить металл, пластмассовые части на мотоцикле.

МОЙКА МОТОЦИКЛА(1)Используйте холодную воду, чтобы вымыть грязь мотоцикла.(2)Используйте губку или мягкую ткань с холодной водой, чтобы вымыть мотоцикл. Избегайте попадания на глушитель и электронные части непосредственно.(3)Используйте губку или мягкую ткань с растворителем смешанную с водой, чтобы вымыть пластмассовые части. Используйте воду, чтобы очистить пятно. Избегайте утечки масла, или это повредит краску поверхности пластмассовых частей. После мойки мотоцикл, возможно, что у линзы в передней фаре есть водный шар. Включите дальний свет, и водный шар будет постепенно исчезать. Заведите двигатель, когда включите фару. (4)После чистки используйте много воды, чтобы вымыть целое транспортное средство. Протрите мотоцикл сухой тряпкой во избежание коррозии. (5)Высушить мотоцикла и сразу залить масло в него. (6)Осмотрите мотоцикл неоднократно. (7)Перезапустите двигатель и поезжайте в течение нескольких минут. Возможно, что способность к тормозу не так хороша после мытья мотоцикла. Держите определенное расстояние тормоза, чтобы избежать ДТП.

ВНИМАНИЕ: Не используйте воду высокого давления, чтобы не залить: замок зажигания, электрический выключатель, приборную панель. Проверьте и отрегулируйте тормозную систему после того как вымыли мотоцикл. Последний шаг: Используйте палероль и воск только хорошего качества. Вы можете только использовать не-шлифовальный и не-полировальный воск специально для мотоцикла, делайте это по инструкции.

[СОЛЕВОЙ РАСТВОР]

После управления мотоциклом по дорогам с содержанием соли, вымойте транспортное средство, иначе это может привести к коррозии металла, по следующим советам: (1) Мыть в холодной воде. Не используйте горячую воду. (2) Высушите транспортное средство и поместите защитный воск на поверхность металла.

Вымыть поверхность

Использовать влажную тряпку или губку с водой для мытья мотоцикла и затем высушить мягкой и чистой тканью. Не используйте вощеную бумагу с химическим составом.

ХРАНЕНИЯ ТРАНСПОРТНОГО СРЕДСТВА

Более 30 дней хранения, мотоцикл необходимо законсервировать. Технического обслуживания является необходимым.

- (1) Вымыть и высушить мотоцикл и пройтись воском по поверхности транспорта.
- (2) Перекройте все выходы топлива из топливной коробки, топливного канала, карбюратора и топливного бака. **ОПАСНО:** Бензин огнеопасный и взрывчатый материал. Не курите и не находитесь близко к огню когда работаете с местами его взаимодействия, и удалите его следы с внешней стороной и высушите.
- (3) Снимите свечу зажигания, введите немного смазки (100-20 мл) в цилиндр. Выключите замок зажигания, прокачайте блок цилиндров, позвольте распространиться маслу пропорционально в цилиндре, и затем установите свечу зажигания.
- (4) Ополосните и смажьте ведомую цепь полностью.
- (5) Смажьте все кабели управления
- (6) Хранение во влажном или солевой атмосфере, весь внешний металл мотоцикла должен быть покрыт антикоррозийной жидкостью. Не помещайте машинное масло ни на какую резиновую часть или место.
- (7) Снимите батарею, храните ее в проветриваемом, сухом, теновом и прохладном месте. Заряжайте раз в месяц.
- (8) Накачайте шину до регулируемого давления.
- (9) Оденьте пластиковый пакет на выходе глушителя, и плотно закройте его, чтобы избежать попадание влажного воздуха.
- (10) Покройте мотоцикл вентилируемым материалом, поставте его на деревянный поддон, так чтобы передние и задние шины не касались земли, храните его в сохом и проветриваемом месте малым перепадом температур. Расконсервация мотоцикла

(1) Снимите покрытие с мотоцикла и протрите его.

(2) Если мотоцикл хранился в более 0 месяцев, замените машинное масло. (3) Проверьте напряжение батареи. Если напряжение ниже 12.3 V, зарядите ее, а затем установите батарею. (4) Уберите антикоррозийную смазку и добавьте топливо. Проверьте мотоцикл согласно “Предоперационному” Руководству, и сделайте обкатку мотоцикла в безопасном месте, удостоверьтесь, что все работает нормально.

Принципиальная электрическая схема

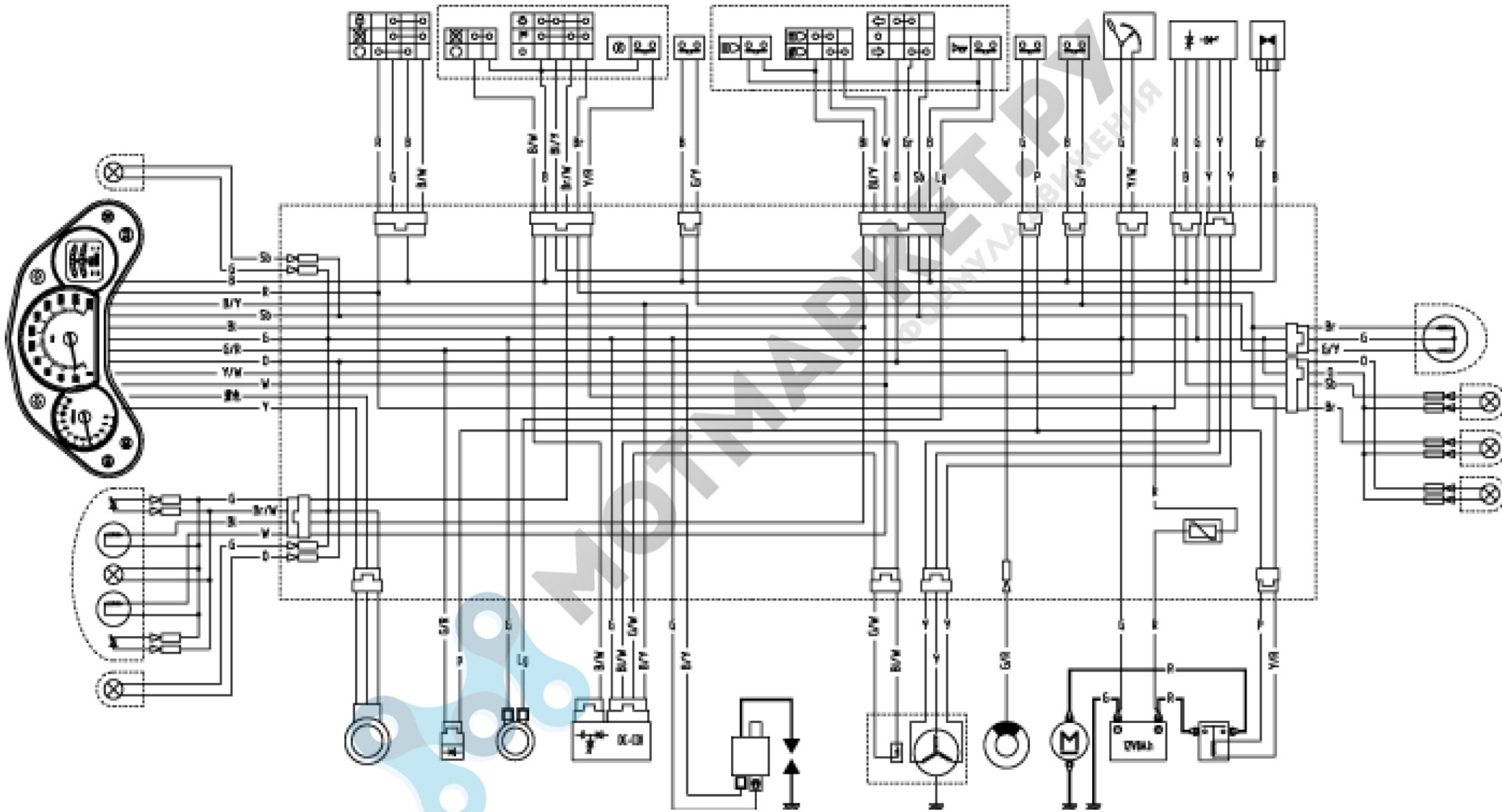

Технические характеристики

Данные

Длина * ширина * высота (mm) :

Колесная база(mm):

Максимальная скорость(km/h):

Размер переднего колеса
Размер заднего колеса

Расход топлива (L/ 100km):

Тормоза (передние/задние):

Тип зажигания:

Топливный бак (L):

Тип двигателя:

Характеристики

2000×690×1075

1340

148

110/70-17

130/70 - 17

≤ 9

диск/диск

CDI

13

4-х тактный,

воздушного охлаждения

